



プール & プールサイド

# POOL&POOLSIDE

ポリウレタ樹脂スプレー防水 オルタックススプレーUA  
—JWWA K 143準拠—

防滑性ビニル床シート ビュージスタ

プール & プールサイド

# POOL&POOLSIDE

## プールサイド [防滑シート]

豊富なカラーが揃った防滑性ビニル床シートは、明るく楽しい雰囲気  
を醸し出しつつ、遮熱機能とオリジ  
ナルエンボス仕上げが足裏をやさ  
しく守ります。

## 側溝・排水溝 [防水]

スプレーウレタン、防滑性シートのど  
ちらとの接着性も良いウレタン塗膜  
防水を採用することで、各防水が一  
連につながり安心をもたらします。

## プール槽からプールサイドまで すべてを網羅する

水に関する様々な課題が存在するプール。

プール槽・側溝・排水溝の防水、プールサイド歩行時の防滑対応、常に水分・塩素という強敵にさらされているコンクリート躯体の維持保全など、多岐にわたります。

これらの課題を解決するため、それぞれ最適な材料・工法をご用意しました。



## 躯体 [再生]

湿気や塩素水分で傷んだ鉄筋コンクリートの躯体を、亜硝酸リチウムを用いて鉄筋から再生し、錆の再発を抑制します。

## プール槽 [防水]

安全性と耐久性に優れたポリウレア樹脂防水材料をスプレーマシンで吹付けることで、シームレスで強靱な塗膜防水層を短工期で形成し、プール施設の水質に影響を与えることなく、長期にわたり躯体を保護します。  
—JWWA K 143準拠—

### 目次

プール槽防水	3
プールサイド(防滑性ビニル床シート)	5
プールサイド(VGオリジナルカット)	7
コンクリート(躯体補修)	9
注意事項・メンテナンス	10
技術資料	11
材料紹介	13



# オルタックスプレーUA

瞬間硬化型ポリウレア樹脂による短工期かつ美しい仕上がり



#### 【水道用施設に対する安全性】

- ・上水用厚生省令第15号適合
- ・JWWA K 143に準拠
- ・有機溶剤、環境ホルモンを含まない

- ポリウレア樹脂防水材料を専用スプレーマシンで吹付ける「オルタックスプレーUA」と、高耐久保護塗料「UAコート」を用いた防水工法です。
- 安全性と耐久性に優れる材料により、シームレスで強靱な塗膜防水層を短工期で形成し、プール施設の水質に影響を与えず、長期にわたって躯体を保護します。

注意事項：水温40℃を超える施設（温泉プール等）への使用はできません

## オルタックスプレーUA（ポリウレア樹脂）とは

ポリウレア樹脂は、主剤のイソシアネートと硬化剤（特殊アミン）の2成分が反応して生成される（ウレア結合）を主体とする化合物です。物性が安定しているので他の素材と化学反応を起こしにくく、また、衝撃に強く弾性に優れた塗膜を生成するため、特に水を扱うコンクリート施設や金属のライニングに適した素材です。

ウレア結合の  
生成反応  
イソシアネート  
R-NCO  
+  
特殊アミン  
R'-NH<sub>2</sub>

オルタックスプレーUA  
ウレア結合  
ポリウレア樹脂  
R-NH-CO-NH-R'

### 1 施工性抜群の“瞬間硬化”する塗膜

オルタックスプレーUA工法に用いるポリウレア樹脂は、吹付け後10秒～20秒程で硬化します。垂直面の厚塗りでもダレにくく、広範囲の連続した吹付けや複雑な形状の構造物も容易に施工できます。

### 2 温度・湿度の影響を受けずに硬化

主剤と硬化剤をスプレー吐出時に衝突混合し、吹付けた塗膜は瞬時に硬化反応が起きるので、施工環境の温度・湿度の影響を受けません。

### 3 強く伸びる強靱な塗膜を形成

引張強度と伸びのバランスが良く、強靱な塗膜を形成。下地のコンクリートにクラック（ひび）が生じた場合も追従し、健全な防水性能を維持します。（引張強度20N/mm<sup>2</sup>、伸び率320%）

### 4 耐薬品性、耐候性に優れる

化学的に安定した物性で、耐酸性、耐アルカリ性、耐候性に優れています。（紫外線等による変色はありますが、物性の低下はありません）



## OUA-P-SP

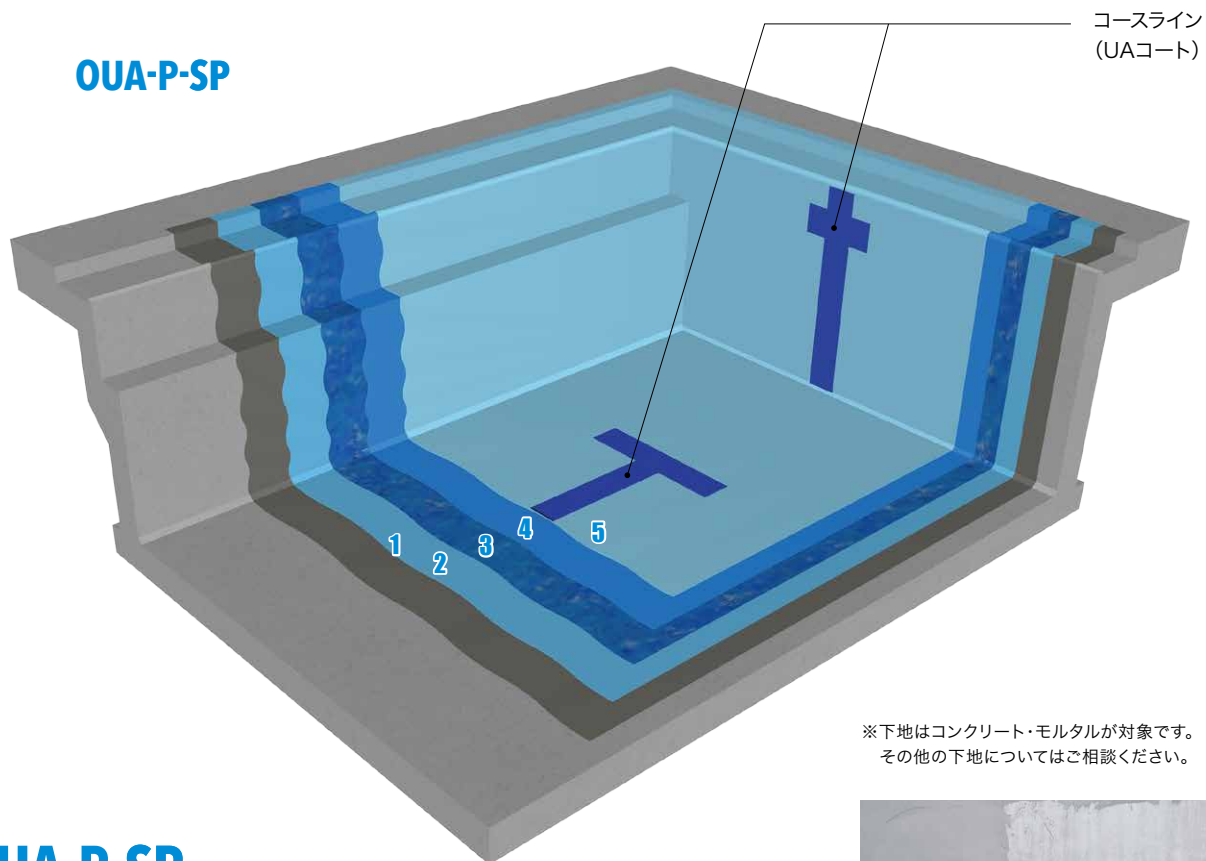

※下地はコンクリート・モルタルが対象です。  
その他の下地についてはご相談ください。

## OUA-P-SP

工程		(単位:/m <sup>2</sup> )
1	UAベースE※1	0.4~0.8kg
2	オルタックスプレーUA	2.1kg
3	速硬化OTプライマーMブルー	0.1kg
4	UAコート(ベースコート)※2	0.2kg
5	UAコートクリア	0.15kg

※1 下地状況によっては2回塗りをする場合もあります。

※2 コースラインなどを引く場合にはUAコート(0.4kg/m<sup>2</sup>)を使用します。(価格別途)

※UAコートおよびUAコートクリアは、UAコート希釈剤で希釈してご使用ください。

\*ノンスリップ仕上げにする場合は、UAコート(ベース層)にMチップを添加します。



左官ゴテによるUAベースE塗布作業



UAコートクリア塗布作業

### 高耐久保護塗料

## UAコート/UAコートクリア

UAコートは、耐薬品性、耐候性などに優れており、プール仕様に最適なアクリルウレタン樹脂系保護塗料です。

### UAコート/UAコートクリアの特長

- 高い耐薬品性を有しており、長期にわたり光沢が低下しません
- 耐候性、耐水性に優れています
- 摩擦しにくく損傷を受けにくい塗膜を形成します
- 上水に対して有害物の溶出はありません
- 全色受注生産

※UAコート希釈剤を用いて以下の割合で希釈してください。(重量比)  
(UAコート:15~20%、UAコートクリア:10~15%)

スカイブルー  
\*69-70L 近似

ライン用ホワイト  
\*N-95 近似

ライン用レッド  
\*05-40V 近似

ライン用ネイビー  
\*75-20L 近似

ライン用ブラック  
\*N-10 近似

ライン用イエロー  
\*17-70X 近似

\*日塗工色 色票番号

※UAコートは色によって隠蔽性が異なります。予めご了承ください

※印刷のため現物との色差があります。

# ビュージスタAQUA

足裏にやさしく、目に楽しい、プールサイド専用防滑シート



VAQ-801/811

プールサイド専用防滑性ビニル床シート「ビュージスタAQUA」。足裏に優しい表面エンボスと、真夏時の表面温度上昇を抑える高日射反射機能を持ち、色鮮やかなカラーを豊富に取り揃えています。

また側溝部などの防水として建設技術審査証明を取得したウレタン塗膜防水仕様をご用意しました。シートと塗膜防水が同一メーカーであるため、異種材料取合部における水密生も万全です。

工程	VP-1	(単位:/m <sup>2</sup> )
1	接着剤※	0.3~0.36kg
2	ビュージスタAQUA	—
3	継ぎ目:ビュージスタ溶接棒 端部:エッジシール	—

※下地がコンクリート・モルタルの場合:セメントEP20  
ウレタン塗膜防水の場合:セメントVG

## 側溝・排水溝防水



## GO-JIN 高韌性環境対応ウレタン塗膜防水 (ゴウジン)

狭い側溝部の防水には、補強メッシュ不要のウレタン塗膜防水GO-JIN。ビュージスタAQUAとの相性も抜群です。

工程	GO-3VA (防カビ) [側溝・立上り]	(単位:/m <sup>2</sup> )
1	OTプライマーA	0.2kg
2	GO-JIN HS	1.3kg
3	GO-JIN HS	1.3kg
4	OTコート防カビ	0.2kg

※上記は建設技術審査証明(X-2同等)を取得したGO-3VA仕様の保護塗料を防カビ対応品にしたものです。

詳細は別冊「GO-JIN建設技術審査証明対応版」をご覧ください。

※本仕様はプール槽の水と接する部位には適用できません。プール槽に隣接する側溝など、プール槽の水が流れ込む部位には4ページのプール仕様(OUA-P-SP)をご採用ください。



## ビュージスタAQUA カラーバリエーション

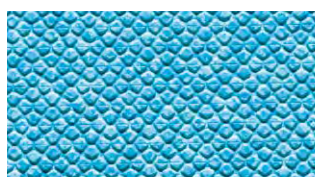

**VAQ-801** 溶接棒 V-801Y  
エッジシール VAQ-801E  
同柄・同色 ステップVST-801

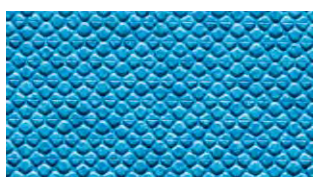

**VAQ-802** 溶接棒 V-802Y  
エッジシール VAQ-802E

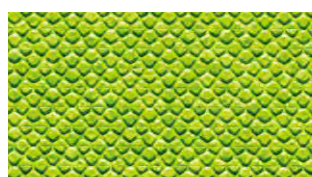

**VAQ-803** 溶接棒 V-803Y  
エッジシール VAQ-803E  
同柄・同色 ステップVST-803

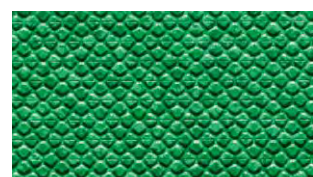

**VAQ-804** 溶接棒 V-804Y  
エッジシール VAQ-804E



**VAQ-805** 溶接棒 V-805Y  
エッジシール VAQ-805E

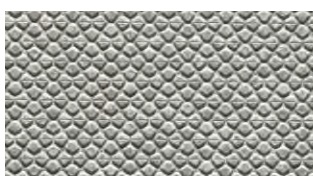

**VAQ-806** 溶接棒 V-806Y  
エッジシール VAQ-806E



**VAQ-807** 溶接棒 V-807Y  
エッジシール VAQ-807E

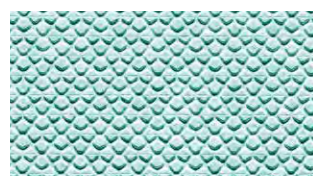

**VAQ-808** 溶接棒 V-808Y  
エッジシール VAQ-808E



**VAQ-809** 溶接棒 V-809Y  
エッジシール VAQ-809E

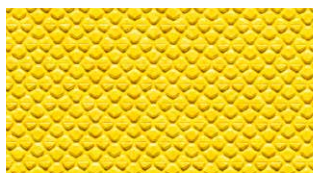

**VAQ-810** 溶接棒 V-810Y  
エッジシール VAQ-810E

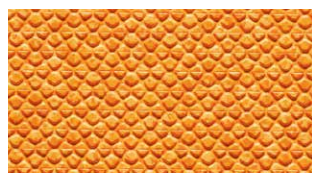

**VAQ-811** 溶接棒 V-811Y  
エッジシール VAQ-811E

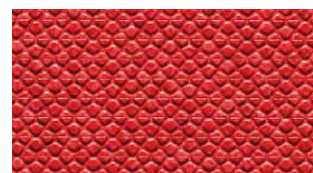

**VAQ-812** 溶接棒 V-812Y  
エッジシール VAQ-812E

## 素足歩行への配慮

### 表面エンボス形状

水に濡れた状態でも滑りにくく、素足の足裏にとてもやさしいソフトな感触を持つ、独特のエンボス形状。

- エンボス (mm)
- 



### 高日射反射機能

シートが日射を反射することで、真夏の炎天下、足裏に感じる熱さを軽減して歩行を楽にします。

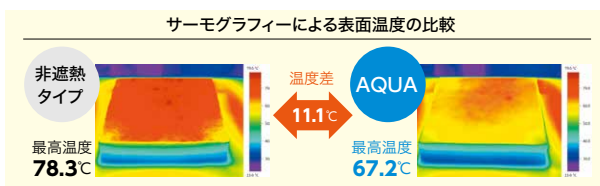

## 階段用ビュージスタステップVST

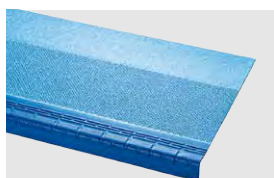

**VST-801**  
ステップAQUA用 エッジシール  
VAQ-801ET

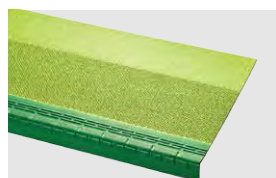

**VST-803**  
ステップAQUA用 エッジシール  
VAQ-803ET

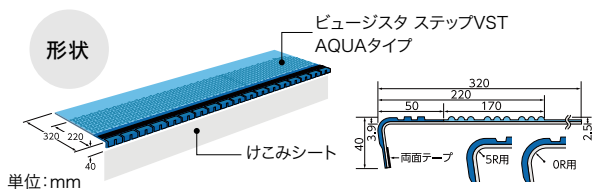

形状

単位:mm

## 階段用けこみシート



**VGK-801**



**VGK-803**

対象下地	モルタル、コンクリート、平鋼板、ウレタン塗膜防水
接着剤	セメントVG
継ぎ目処理	ビュージスタ溶接棒(熱溶接)
端部処理	ステップAQUA用エッジシール

※平鋼板下地は、十分な防錆処理を施してください。  
※ステップの幅を接ぎ合わせることはできません。

# VGオリジナルカット

カラフルなワンポイントデザインが、より一層楽しい空間を創り上げる

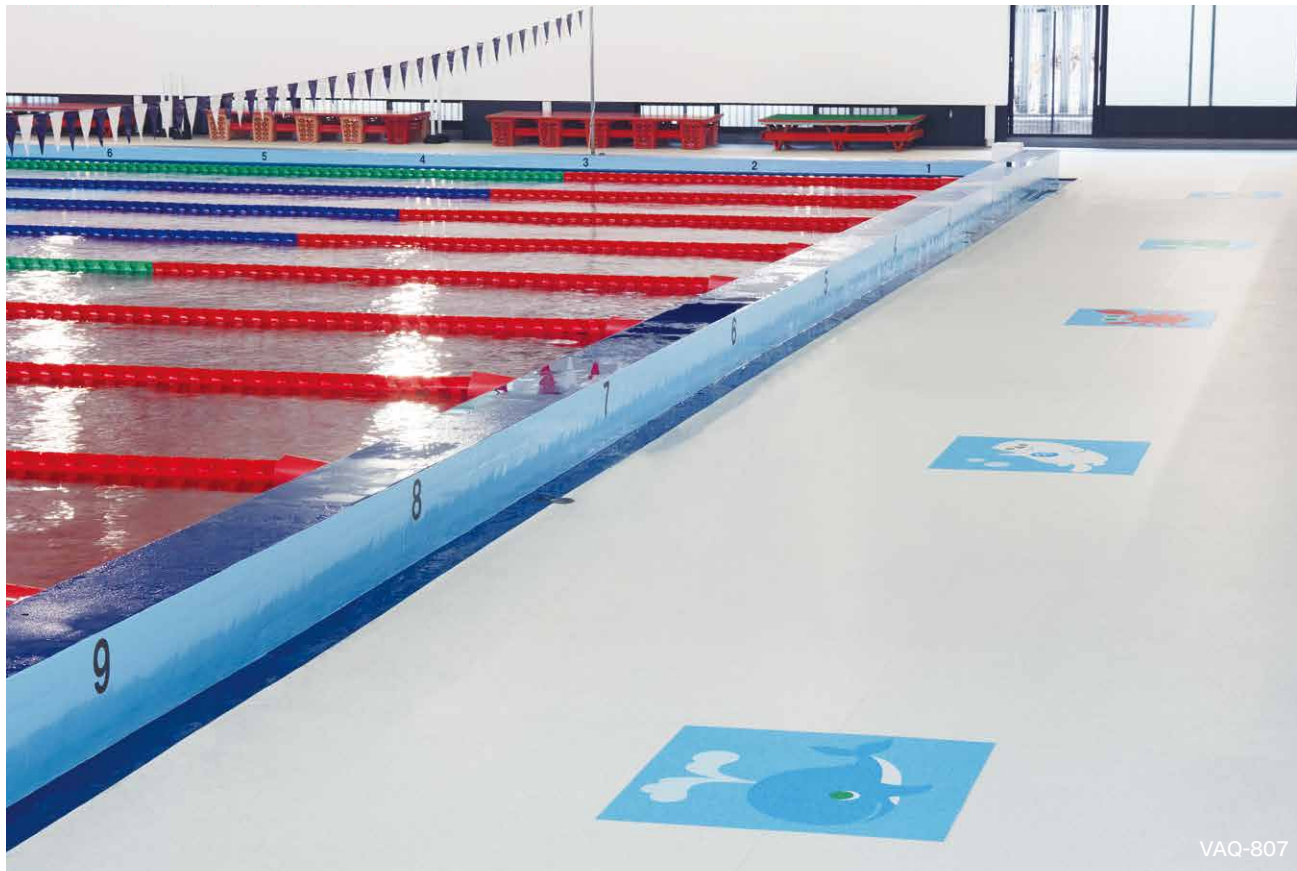

VAQ-807

様々な年齢層の人が利用するプールに、ちょっとしたアクセントがあると、雰囲気が大きく変わる場合があります。お気に入りの絵柄に出会えることが泳ぐ楽しみを増してくれるかもしれません。

ビュージスタAQUAでは、豊富なシートカラーを活用したデザインカットをご用意しました。コンピュータ制御による精度の高いカッティングで、曲線等の複雑な形も正確に描き上げます。表面印刷とは異なりますので、摩耗による絵柄の消滅・変形などの心配もありません。ご用意したデザインカット集からの選択に加え、別途特注デザインも承ります。

## デザインカット集から選択する場合の流れ



### 【注意】

- ・当カタログに掲載しているデザインカットはあくまでも参考イメージとなります。
- ・ご注文に当たっては、その都度デザイン・色についてお打合わせをお願いいたします。
- ・表示価格は1枚当りの価格となります。消費税・施工費は含まれておりません。

### ピクト デザイン

#### VGオリジナルカット・ピクト

**【受注生産】** 分かりやすい絵柄で注意や案内を表示。  
寸法(mm)・・・300×300



### 水深表示

#### VGオリジナルカット・水深

**【受注生産】** プールの水深を、視認しやすいフォントで表示。  
寸法(mm)・・・200×300/250×350/300×300



で囲んだ部分をご指定の数値にて作成いたします。



コース  
番号表示

VGオリジナルカット・コース

**[受注生産]** 太くはっきりとしたフォントで、プールサイドにコース番号を表示。  
寸法(mm)・・・300×300

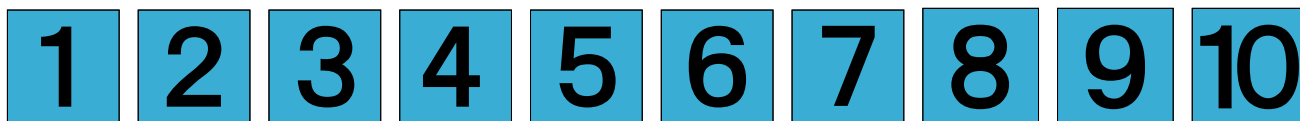

デザイン  
カット

VGオリジナルカット・デザイン

**[受注生産]** 愛らしいデザインをカラフルな色で表現。さかな、動物、花、果物、乗り物  
など、多彩なデザインを用意。  
寸法(mm)・・・600×600/900×900/900×1,800/1,800×1,800



これらはほんの一例です。  
ご用意しているすべてのデザインカット集、並びに発注手順  
については右のQRコードからご覧いただけます。



※VGオリジナルカットの価格については、別冊「ビュージスタ」カタログをご参照ください。



## VGアンダーL

ビュージスタと合わせて用いる屋外用発泡下貼りシートをご用意しました。クッション性を持ち、歩行感を和らげ、水着などでの転倒時にもその衝撃を軽減する効果があります。

寸法:3mm(厚さ)×900mm(幅)×20m(長さ)  
梱包:20m/巻  
※詳細については別冊「ビュージスタ」カタログをご参照ください。

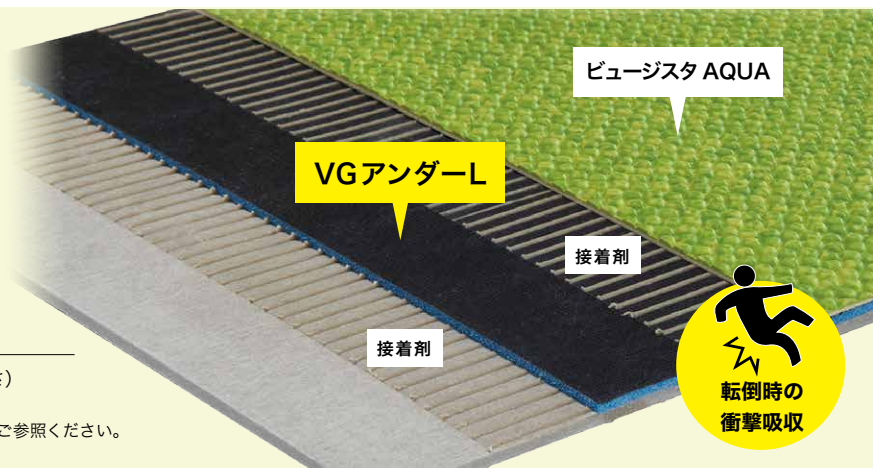

## リバンプ工法

亜硝酸リチウム効果で、傷んだ鉄筋コンクリートを再生する



亜硝酸リチウム含有 RVペースト塗布作業

### 【不動態皮膜とは】

pH12程度の高アルカリ環境下にあるコンクリート中の鉄筋は、表面に酸素皮膜（不動態皮膜）が形成され、腐食要因の影響を受けない状態になっています。

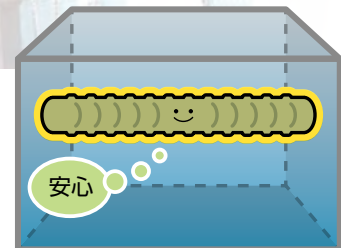

プール槽やプールサイド躯体の裏面は、鉄筋コンクリートが苦手とする湿度や塩素水分などの温床となりがちです。そしてこれらの水分や塩素・酸素が不動態皮膜を破壊し、鉄筋の発錆が始まります。「亜硝酸リチウム」を含有したセメントペーストを塗り込むリバンプ工法は、破壊された鉄筋の不動態皮膜を再生し、錆の進行を抑制することで、コンクリート躯体の耐久性を高める効果を発揮します。

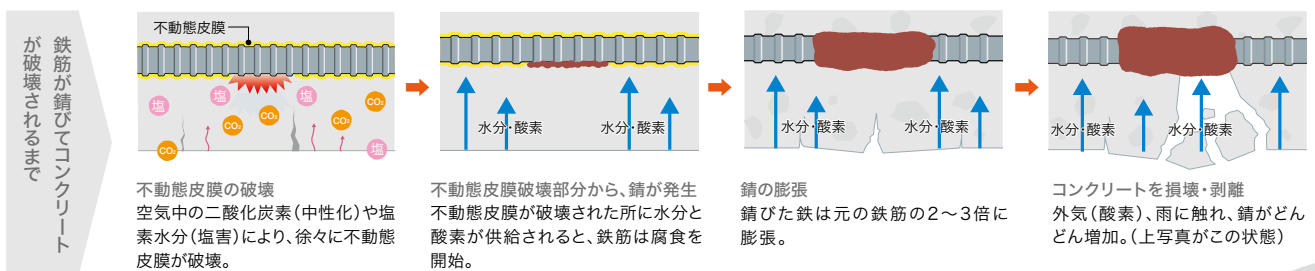

### 【リバンプ表面被覆工法】RVペースト塗布後の亜硝酸リチウム浸透～不動態皮膜再生イメージ

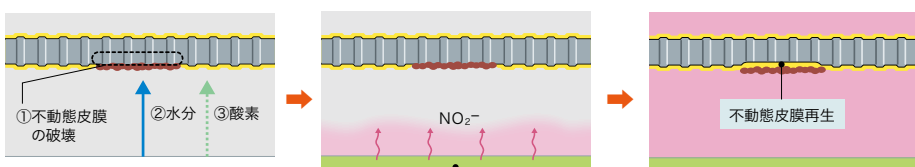

図①～③の条件が揃うと発錆

「RVペースト」の施工で亜硝酸イオン(NO<sub>2</sub><sup>-</sup>)が表面被覆部から内部に浸透しイオン濃度上昇

鉄筋と亜硝酸イオンが化学反応して鉄筋の不動態皮膜を再生  
 $2\text{Fe}^{2+} + 2\text{OH}^- + 2\text{NO}_2^- \rightarrow 2\text{NO} + \text{Fe}_2\text{O}_3 + \text{H}_2\text{O}$   
 (不動態皮膜)

デジタル  
カタログ



詳細はコンクリート改修・長寿命化ガイドブックをご参照ください。





# 注意事項・メンテナンス

## オルタックスプレーUA施工から供用開始前までの注意事項

### <工事中の注意点>

- 工事中の安全上、作業現場周辺には関係者以外は立ち入らないようにしてください。
- スプレー材料はスプレーミストが飛散します。ミスト対策として養生や換気を十分に施し、また強風の場合には施工を控えてください。

### <通常ご使用時の注意点>

- 重量物、振動する物や鋭利な物を防水層に衝突させたり、置いたりしないでください。
- 鋭利な物で防水層を傷つけたり、物を落としたり引き摺ったりしないでください。
- 防水層が劣化しますので、防水層の上に溶剤や薬品をこぼしたり流したりしないでください。
- 防水層の上で火を燃やしたり、タバコを捨てたりしないでください。

### <メンテナンスのお願い>

- 防水層に剥離・割れ・膨れが発生した場合は放置せず、当社または工事した防水施工業者へご連絡ください。
- 防水層の点検・補修には専門技術が必要です。当社または工事した防水施工業者へ依頼してください(有償)。
- 軽微な変色や背面水などによる塗膜の膨れは防水機能には問題ありませんので補修の必要はありません。
- その他工事との取り合いや、仕様変更があった場合にはご相談ください。



# 技術資料

## ■UAコートの物性

### 耐候性

1年を通して太陽光の下にさらされることが想定されるUAコートの、紫外線劣化に対する耐久性を確認する。

#### □試験方法

キセノンウェザーメーター 3,000時間

#### □試験結果

光沢保持率が高く、変色しにくいことが確認された。

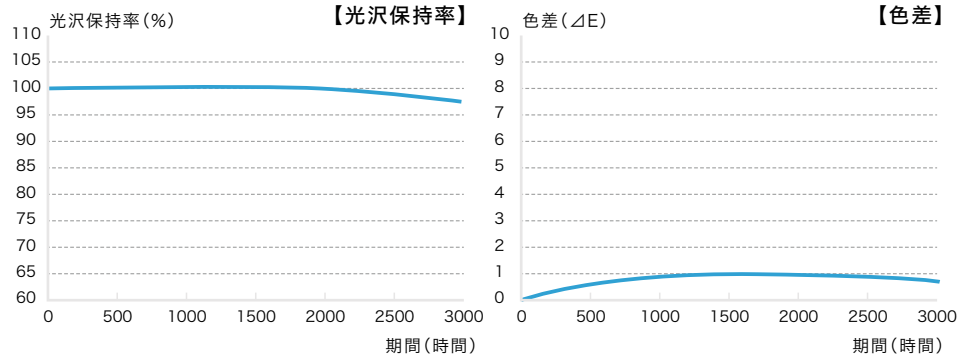

### 耐水性

長期に渡り槽内に水を保持するにあたっての耐水性を確認する。

#### □試験方法

23°C、40°C 各6ヶ月間 浸漬

#### □試験結果

23°C常温水、40°C温水下いずれにおいても、長期に渡り光沢を保持し、変色が抑えられている。

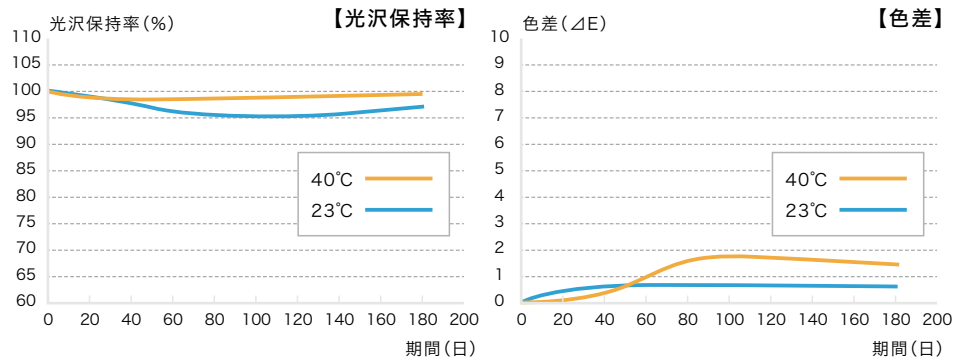

### 耐薬品性試験

プール等で使用が想定される次亜塩素酸ナトリウムに対する耐薬品性を確認する。

#### □試験方法

次亜塩素酸ナトリウム10ppm、60日間 浸漬

#### □試験結果

光沢を保持し、変色も少ないことが確認された。

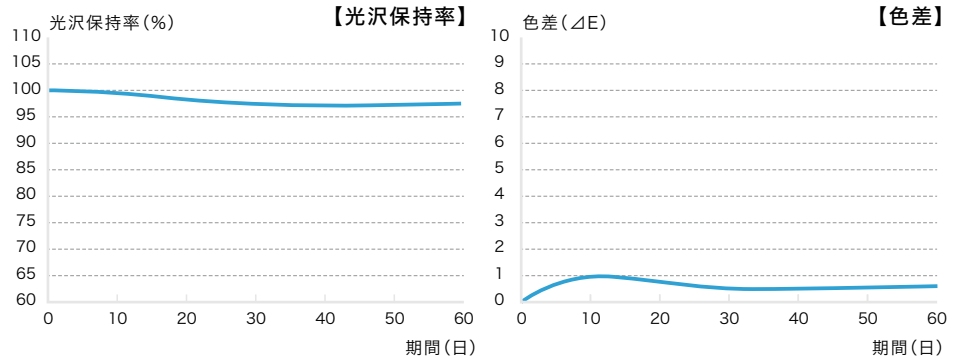

### 貯水曝露試験

屋外にて1年間貯水曝露試験を実施。実際の利用条件をなぞらえて、7月から10月にかけて次亜塩素酸ナトリウムを随時添加。結果は以下の通り。

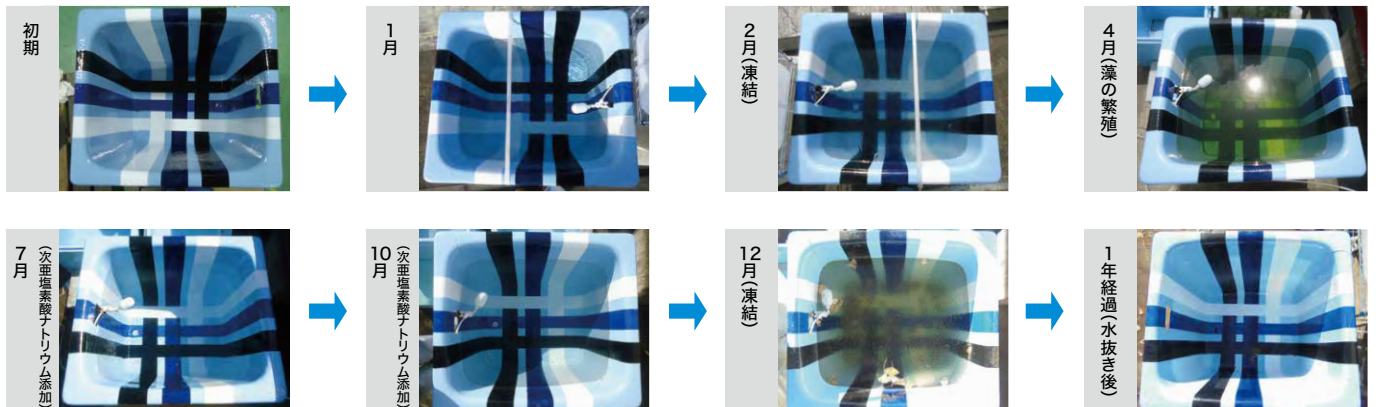



## ■UAコート乾燥・硬化時間

品名	可使時間	指触乾燥時間	初期硬化時間	上塗り材施工可能時間
	23℃	23℃	23℃	23℃
UAコート	4時間	9分	5時間	16時間～7日
UAコートクリア	4時間	9分	8時間	—

- 可使時間 ……………材料を混合してからの使用可能な時間。
- 指触乾燥時間 ……………施工後指で軽く触り材料が付かなくなる時間。
- 初期硬化時間 ……………上に乗って作業できるようになる時間。十分な強度は出ておらず靴底でひねったりしないように歩行の際注意。
- 塗装後注水までの養生日数 ……7日以上/23℃
- 注 意 ……………一度開栓した保護塗料はできるだけ当日中に使い切ってください。可使時間を過ぎた場合は、仕上がりに影響が出ることがありますので、使用しないでください。

## ■ビュージスタAQUA防滑性

### □試験方法

JIS A 1454「高分子系張り床材試験方法」

O-Y・PSM試験機に滑り片(素足想定)を貼付け、載荷重量を80kgとして所定の前置時間をおいた後、荷重速度80kg/秒で引張り、その時の引張り最大荷重Pmaxおよび最小荷重Pminを測定し、下式より<C.S.R-B>を算出。

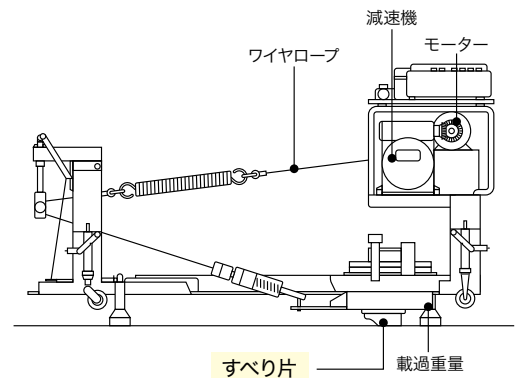
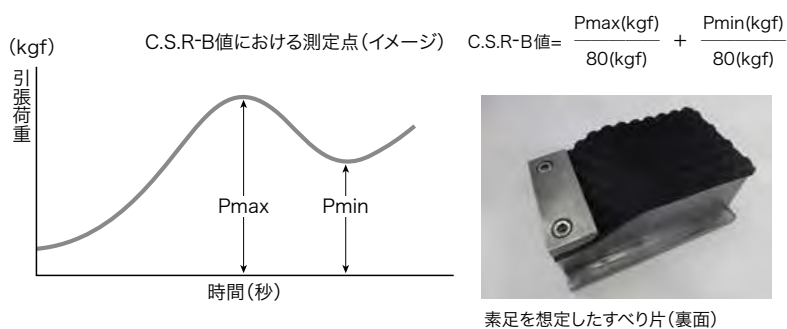

### □試験結果

ビュージスタAQUAはシート、ステップともに推奨値を超える結果となっており、裸足での歩行における安全性が確認できた。

(安全歩行にはC.S.R-B値0.7以上が望ましいとされる)

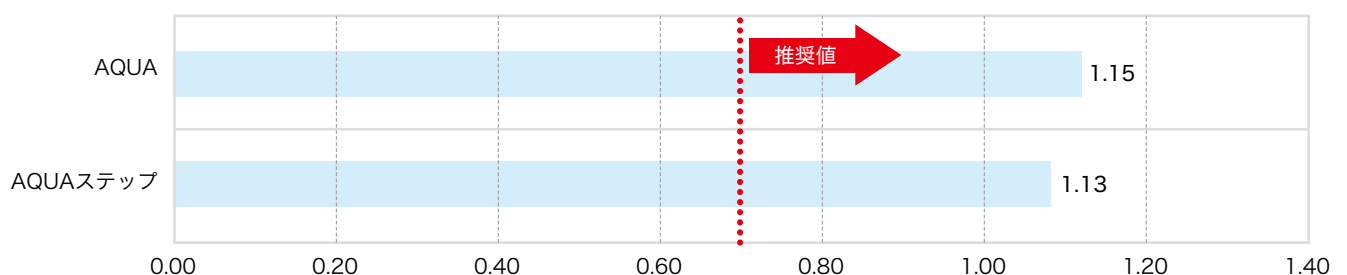

[参考:日本建築学会,床性能評価指針]※この数値は試験値であって、保障値ではありません。

# 材料紹介

凡例： **JIS** 認証品 **特非** 特化則非該当 **有非** 有機則非該当 **鉛非** 鉛非含有

**K143** JWVA K 143準拠

## オルタックスプレーUA



**K143**

瞬間硬化型ポリウレア樹脂の防水・防食スプレー材。上水用厚生省令第15号適合。

オルタックスプレーUA…410kg(主剤:210kg、硬化剤:200kg)※硬化剤 色:ブルー、グレー  
オルタックスプレーUA-S…41kg(主剤:21kg/硬化剤:20kg)

## UAベース



**K143**

オルタックスプレーUA専用プライマー。コテ、ヘラ等を用いて施工する。垂直面でもダレが少なく、素地調整として平滑な下地を形成。

30kg/セット(主剤:20kg、硬化剤:10kg)

## UA補修材



**K143**

オルタックスプレーUAの部分補修に用いるポリウレア樹脂製補修材。ヘラ等で塗布する。

2.4kg/セット(主剤:0.9kg、硬化剤:1.5kg)  
※硬化剤 色:ブルー、グレー

## UAコート/UAコートクリア/希釈剤

**K143**



オルタックスプレーUA用のアクリルウレタン樹脂系保護塗料と専用の希釈剤。

UAコート/UAコートクリア:各15kg/セット(主剤:3kg、硬化剤:12kg)※受注生産品  
\*専用希釈剤で希釈して使用(重量比:4ページ参照)  
UAコート希釈剤:15kg/缶 ※受注生産品

## Mチップ



UAコートに添加する粗面仕上げ用チップ。アルミノシリケート系無機質微小中空球体材。

420g/箱  
(UAコート15kgセットに対し1箱添加)

## 速硬化OTプライマーMブルー

F☆☆☆☆



**K143**

塗布した部分の識別を容易にするため青色に着色された防水層間用速乾性1液型プライマー。

8kg/缶

## KYプライマーエポ金属用/専用希釈剤

**K143**



金属下地用エポキシ系プライマー。各種金属に対応し、防水材との接着性を向上させるとともに、さびの進行を抑制する。\*専用希釈剤は別売り

10kg/セット(主剤:8kg、硬化剤:2kg)  
KYプライマーエポ用希釈剤 13.5kg/缶  
配合比 主剤:硬化剤:専用希釈剤 = 8:2:1(重量比)

## オルタックプライマーE



**K143**

エポキシ系プライマー。金属下地のほか、コンクリート下地等に適用。

15kg/セット(主剤:12kg、硬化剤:3kg)  
※受注生産品  
※下地がアルミ、ステンレス、銅の場合はご相談ください

## OTプライマーA

F☆☆☆☆



**特非**  
**有非**  
**鉛非**

コンクリート、モルタル下地用。四季を問わず通年で使用できる1液型のウレタン系プライマー。

16kg/缶

## GO-JIN HS

F☆☆☆☆



**JIS** 認証品  
**特非**  
**有非**  
**鉛非**

狭い巾木や側溝、バラベット天端等の施工に適したレベリング特性を持つ高靱性ウレタン塗膜防水材料。

20kg/セット(主剤:8kg、硬化剤:12kg)  
配合比 1:1.5  
硬化物比重 1.3 季別:春夏秋/冬

## OTコート防カビ

F☆☆☆☆



**特非**  
**有非**  
**鉛非**

防カビ・防藻機能を持つ、2液反応型アクリルウレタン系保護塗料。

14kg/セット(主剤:6kg、硬化剤:8kg)  
※受注生産品(受注後納期1週間以内です)

## OTコート防カビ カラーバリエーション

【受注生産品】(BK:半つや、BT:つやあり)



グレー

BK-1/BT-1

ライトグレー

BK-12/BT-12



グリーン

BK-2/BT-2

ライトブラウン

BK-42/BT-42

※印刷のため現物との色差があります。



### ビュージスタAQUA



プールサイド専用防滑性ビニル床シート。  
材質区分:複層ビニル床シートFS

寸法:1,820mm(幅)×10m(長さ)×2.5mm(凸部厚)  
梱包:10m/巻  
重量:45.7kg/巻

### ビュージスタステップVST AQUAタイプ

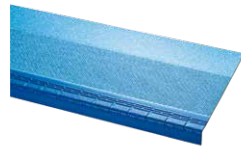

ビュージスタAQUAと同柄の踏面専用型階段用  
ビニル床材。同色のけこみシート(1,350mm幅  
×10m巻)がある。

寸法:1,850mm(幅)×320mm(奥行)×3.9mm(凸  
部厚) 梱包:7枚入り(セメントDB 2本同梱)/箱  
重量:2.2kg/枚

### セメントVG

F☆☆☆☆



一液性のウレタン樹脂系接着剤。作業性が良く、  
耐水性に優れている。

9kg/缶、18kg/缶  
標準使用量:約55m<sup>2</sup>(18kg/缶)

### ビュージスタ 溶接棒



ビュージスタ専用の溶接棒。シート同士の継目  
を熱風溶接し、シートを一体化させる。

50m/巻  
直径φ4mm ※順次φ3.5mmに移行中

### エッジシール ステップAQUA用エッジシール



ビュージスタAQUAの端部仕上げ用エポキシ樹  
脂系シーリング材。ステップAQUA用エッジシ  
ールは垂直面に施工が可能。

セット内容:主剤・硬化剤 各1缶(1kg)カラーベ  
ースト1個(100g)、充填用カートリッジ4個、  
仕上げ用ヘラ 2枚、攪拌棒、マスキングテープ

### セメントEP20

F☆☆☆☆



二液混合タイプのエポキシ樹脂系接着剤。耐水性  
に優れ、常時水掛かりの場所に適している。

16kg・8kg/セット(A液・B液セット)  
標準使用量:約48m<sup>2</sup>(16kg/セット)

### セメントDB



ビュージスタステップ、段鼻裏面折り曲げ部専  
用ウレタン樹脂系接着剤。作業性が良く、初期  
粘着力や耐水性に優れている。

320m<sup>l</sup>カートリッジ 1本/箱  
標準使用量:約7~9m(1本/箱)

### RV-25S/RV-40S

F☆☆☆☆



特許製法により製造された亜硝酸リチウムの高濃度水溶液。  
亜硝酸リチウムは40%が水溶限界濃度になっており、必要量に応じて25%水溶液(RV-25S)と  
40%水溶液(RV-40S)を使い分ける。

RV-25S 20kg/缶、4kg/缶  
RV-40S 20kg/缶

### 混和液 (RV混和剤A・RV混和剤B)

F☆☆☆☆



特殊ゴムラテックス(SBR)に亜硝酸リチウムを高濃度に添加したエマルジョン(亜硝酸リチウム16%・  
SBR16%含有)。RVパウダー類と混練し、亜硝酸リチウム含有ポリマーセメントペースト/モルタル  
を作る。2倍希釈してRVモルタル断面のプライマーとしても用いる。

RV混和剤A 8kg/缶  
RV混和剤B 4kg/缶

### RVパウダー類

F☆☆☆☆



※写真は  
RVパウダー-N薄塗用

RV-25S、RV-40S、RV混和剤と組み合わせて  
使用する特殊プレミックスパウダー。

RVパウダー-N薄塗用:RVペースト、防錆ペースト用  
RVパウダー-N厚塗用:RVモルタル用  
RVパウダー-断面 :RVモルタル断面用  
各20kg/袋

※各材料の寸法と重量は実際の製品と若干異なる場合があります。

北海道防水改修事業協同組合

東北防水改修工事協同組合

関東防水管理事業協同組合

東海防水改修工事協同組合

北陸防水改修事業センター

関西防水管理事業協同組合

中国防水改修工事協同組合

九州防水改修工事協同組合

田島ルーフィング株式会社  
https://tajima.jp

東京支店

〒101-8579 千代田区外神田4-14-1  
TEL 03-6837-8888

大阪支店

〒550-0003 大阪市西区京町堀1-10-5  
TEL 06-6443-0431

札幌営業所

〒060-0042 札幌市中央区大通西6-2-6  
TEL 011-221-4014

仙台営業所

〒980-0021 仙台市青葉区中央1-6-35  
TEL 022-261-3628

北関東営業所

〒330-0801 さいたま市大宮区土手町1-49-8  
TEL 048-641-5590

千葉営業所

〒260-0032 千葉市中央区登戸1-26-1  
TEL 043-244-3711

横浜営業所

〒231-0012 横浜市中区相生町6-113  
TEL 045-651-5245

多摩営業所

〒190-0022 立川市錦町1-12-20  
TEL 042-503-9111

金沢営業所

〒920-0025 金沢市駅西本町1-14-29  
TEL 076-233-1030

名古屋営業所

〒460-0008 名古屋市中区栄1-9-16  
TEL 052-220-0933

神戸営業所

〒650-0023 神戸市中央区栄町通6-1-17  
TEL 078-330-6866

広島営業所

〒730-0029 広島市中区三川町2-10  
TEL 082-545-7866

福岡営業所

〒810-0041 福岡市中央区大名2-4-35  
TEL 092-724-8111

2024.06 ④ NZ 2,500

カタログ掲載上のおことわり

- ・印刷の色味は現物と異なる場合があります。
- ・各材料の寸法と重量は実際の製品と若干異なる場合があります。
- ・各仕様ページの工程図は、工程を分かりやすく示すことを目的としたイメージ図です。下地や材料の形状・寸法・色は実際と異なります。