

# VIEWGISTA

ビュージスタ

防滑性ビニル床シート × 防水システム





# 集合住宅という “住みつづける”資産の床を護るために…。

## VIEWGISTA ビュージスタ

### 防滑性ビニル床シート × 防水システム

より快適な居住性を保ちながら建物を保護し、  
長寿命化を実現する床仕上げ材と防水システムの組み合わせ…  
それが「ビュージスタ」です。

集合住宅の床をシステムで護る  
VIEWGISTAの機能

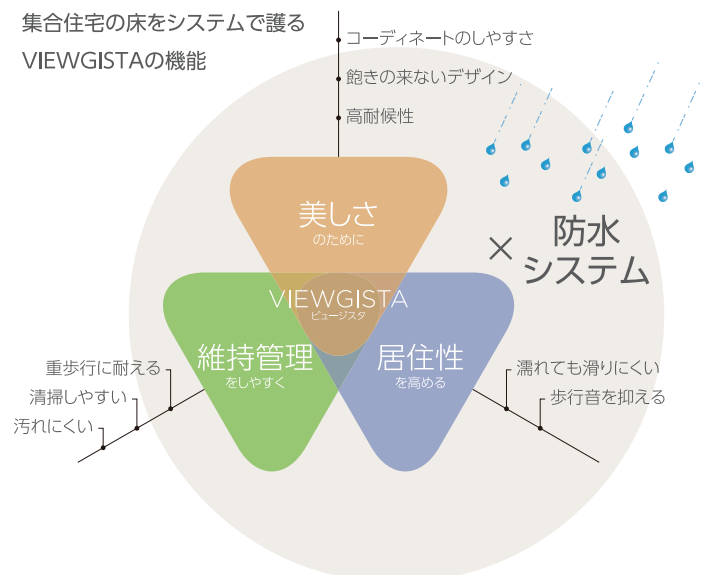



VPD-640

contents

ビュージスタの特長 ..... 3  
 ビュージスタカラーチャート ..... 9  
 副資材組合せ推奨例一覧 ..... 14

## 集合住宅

共用廊下

エレベータホール

エントランス

バルコニー

階段

	お掃除らくらく	16
ビュージスタ PLUS プラス	いたわりウォーク	17
	省音やすらぎ	18
	ハードウッド	19
ビュージスタ MULTI マルチ	ソフトウッド	20
	パイルライン	21
	マーブル	22
ビュージスタ SAND サンド	ラティス	23
	Hexa ヘキサ	25
	Stone ストーン	26
ビュージスタ GRAN グラン	Gio ジョ	27
	Block ブロック	28
ビュージスタ ステップ	お掃除らくらくタイプ	33
	ラティスタイプ	33
	Hexa タイプ	33
	Gio タイプ	33
プールサイド	ビュージスタ AQUA アクア	29

ビュージスタは全シート  
防カビ&屋外対応



- 副資材
  - VG 排水レールEX / VG 排水レール VG 排水ホルダーEX ... 31
  - ビュージスタ 中空ドレンEXII / 中空ドレンホルダーEX VG マジキリ ... 32
  - ガイドタイル/VGシールMS ..... 35
  - VGメシパス工法 ..... 36
  - VGアンダーL/チャンネルシート ..... 37
- VGオリジナルカット ..... 39
- スリットカットサービス/画像シミュレーションサービス ..... 43
- 塗膜防水工法/コーナーガード ..... 45
- 防水システム「VP/VPS/VP-X工法」 ..... 47
- 施工手順 ..... 53
- メンテナンス/使用上の注意 ..... 63
- 認証・認定等/アイコン・マークの説明 ..... 65
- 技術データ ..... 66
- 納まり例 ..... 79
- 関連資材 ..... 81



# VIEWGISTA

PLUS

## 維持管理 & 快適性 で選ぶビュージスタ。

### ビュージスタ PLUS プラス

日々の清掃性に重点を置いたエンボス形状。

→掲載P.16

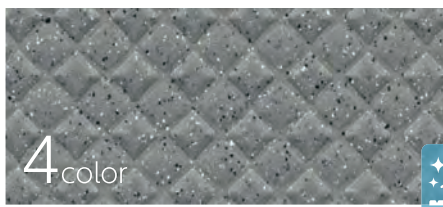

お掃除らくらく



低深度の段階調エンボスが平滑さと防滑性を両立。

→掲載P.17



いたわりウォーク



発泡層により歩行音を軽減するやすらぎ設計。

→掲載P.18

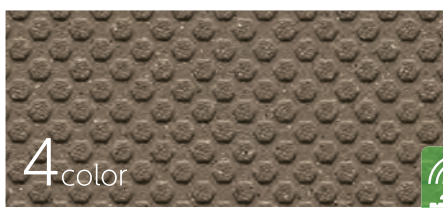

省音やすらぎ





MULTI

SAND

GRAN

## 2 美しさ & 居住性 で選ぶビュージスタ。

### ビュージスタ MULTI マルチ

→掲載P.19-

複雑なテクスチャーとリアルな素材感を表現したデザインシリーズ。

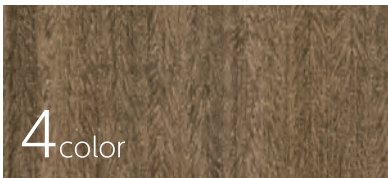

4<sub>color</sub>

ハードウッド

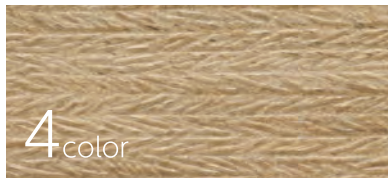

4<sub>color</sub>

ソフトウッド



4<sub>color</sub>

パイルライン



3<sub>color</sub>

マーブル



4<sub>color</sub>

ラティス

### ビュージスタ SAND サンド

→掲載P.25-

汎用性の高いベーシックなデザイン。



4<sub>color</sub>

Hexa ヘキサ



3<sub>color</sub>

Stone ストーン

### ビュージスタ GRAN グラン

→掲載P.27-

長期にわたって意匠を維持するインレイド構成シリーズ。



5<sub>color</sub>

Gio ジョ



3<sub>color</sub>

Block ブロック





# 3 水への対応 で選ぶビュージスタ。

## 水を防ぐ、水を逃がす

屋外で使用される防滑性ビニル床シートにとって水への対応は重要課題です。

共用廊下の床仕上げと側溝防水の納まり例

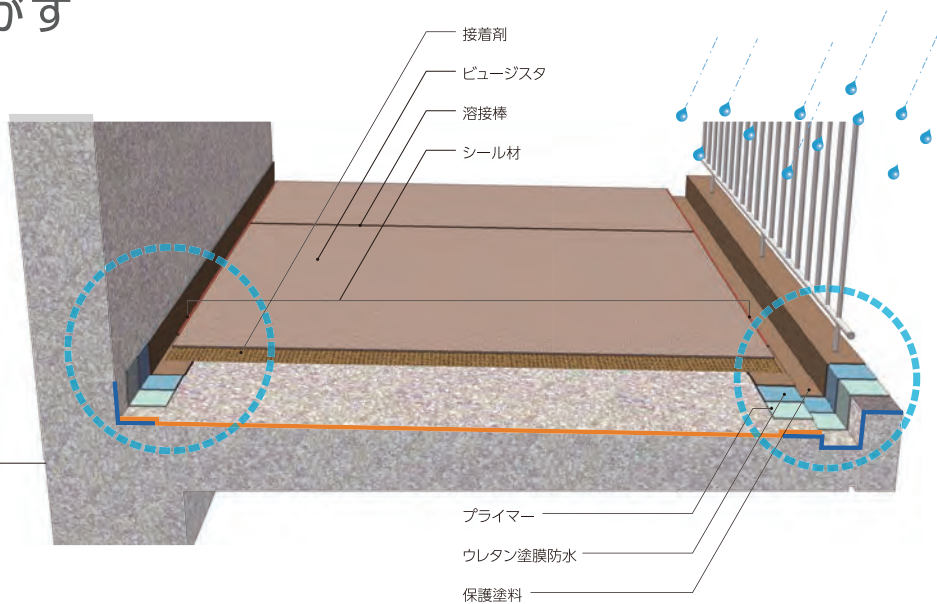

### 1 雨水

→掲載P.45

防滑性シートがカバーしていない側溝部、壁際部から雨水が浸入する可能性は高く、この部分もしっかり防水することが共用廊下のコンクリートを長持ちさせることにつながります。

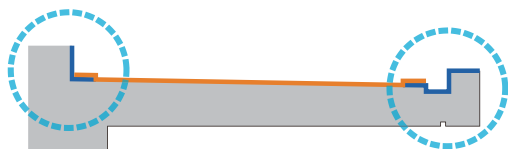

### 2 地下水

→掲載P.38

地下水上昇がある状況では、防滑性シートに剥がれ、フクレなどが生じる恐れがあります。通気溝付シートを先行して捨て貼りすることで、この課題を解決することが可能です。

通常の工法

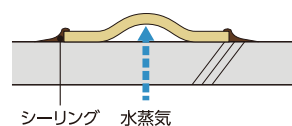

通気溝付シート先貼

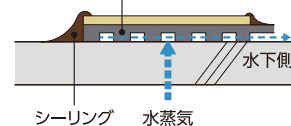





## 4 オリジナルデザイン で選ぶビュージスタ。

### コンピュータによる切り絵が生み出すアクセント

ビュージスタシートをカットして、誘導サイン、フロア階数表示、アクセントデザインなど、ポイント的に配置することができます。コンピュータによる精度の高いカッティングが様々なデザインを可能にしました。

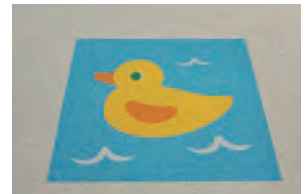

→掲載P.39-







# 5 安心&安全性で選ぶビュージスタ。

(イメージ)

## 階下への音を軽減し、転倒時の衝撃を和らげる

夜間気になる階下への歩行音。これを軽減する手段の一つとして特殊発泡体の下貼シートをご用意しました。いろいろな柄との組合せが自由にお選びいただけます\*。

発泡体はクッション性があるため、お子様や高齢者が転倒した際の衝撃吸収効果もあります。

\*ビュージスタシート自体の裏面が発泡層となっている「省音やすらぎ」を除く



→掲載P.37



(イメージ)







## 6 施工性&サービス で選ぶビュージスタ。

軽く扱いやすい。  
柔らかく施工しやすい。



材料の扱いやすさ、施工の容易さは仕上がりの完成度、ひいては耐久性に直結します。

施工性に配慮し、軽さと柔軟性に重点を置いた製品設計と原料検討を重ねることで、ビュージスタの施工性は大幅に向上しています。

画像シミュレーションサービスで  
完成イメージを共有。

ビュージスタ施工後のイメージ画像を作成するサービスをご用意しました。現状の写真にビュージスタの画像を合成して具体的な完成イメージを関係者が共有することができます。



プレカットサービスを利用して  
施工時間短縮。

→掲載P.43

現場での限られた時間内で工事を行うには、各種作業の効率化が大切です。

幅狭部位などにプレカットサービスを利用すれば施工が大幅に容易になり、作業時間短縮につながります。



→掲載P.44





高性能シリーズ

**PLUS** プラス

お掃除らくらく →掲載P.16

ビュージスタ ステップ  
お掃除らくらくタイプ  
同柄同色 ■

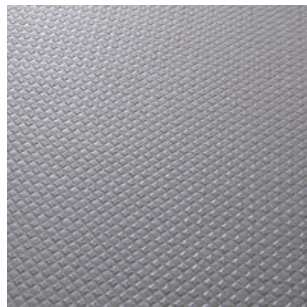

価格(材料価格) **3,550** 円/m<sup>2</sup>

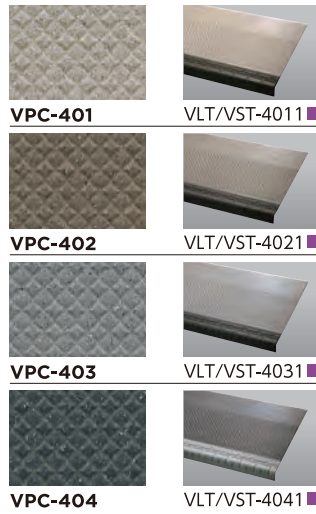

スタンダードシリーズ

**SAND** サンド

Hexa ヘキサ →掲載P.25

ビュージスタ ステップ  
Hexaタイプ  
同柄同色 ■ 同色 ■



価格(材料価格) **3,550** 円/m<sup>2</sup>



いたわりウォーク →掲載P.17

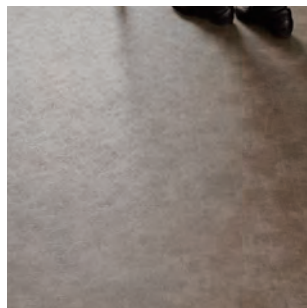

価格(材料価格) **3,950** 円/m<sup>2</sup>



Stone ストーン →掲載P.26

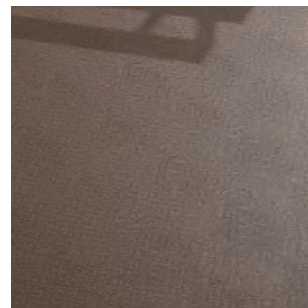

価格(材料価格) **3,550** 円/m<sup>2</sup>



色はシートと同じですがエンボスがHexaタイプとなります。同色 ■

省音やすらぎ →掲載P.18

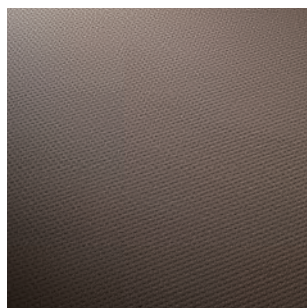

価格(材料価格) **4,600** 円/m<sup>2</sup>



※シール材や排水レール等、副資材との組合せ推奨表は14ページをご覧ください。



ハードウッド

→掲載P.19



価格(材料価格) **3,750**円/m<sup>2</sup>



VML-630



VML-631



VML-632



VML-633

ソフトウッド

→掲載P.20

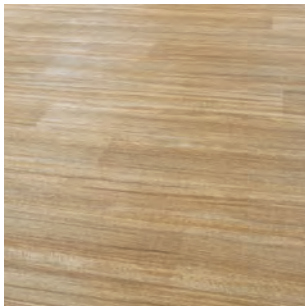

価格(材料価格) **3,750**円/m<sup>2</sup>



VML-650



VML-651



VML-652



VML-653

パイルライン

→掲載P.21



価格(材料価格) **3,750**円/m<sup>2</sup>



VML-670

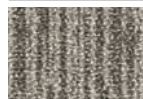

VML-671

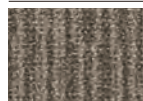

VML-672



VML-673

マーブル

→掲載P.22



価格(材料価格) **3,750**円/m<sup>2</sup>



VML-660

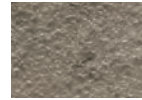

VML-661



VML-662

ラティス

→掲載P.23



価格(材料価格) **3,750**円/m<sup>2</sup>



VML-600



VLT/VST-600



VML-601

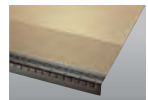

VLT/VST-601

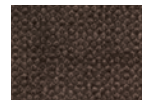

VML-602

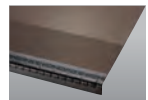

VLT/VST-602

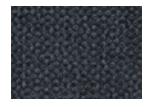

VML-603

\*シーリング材や排水レール等、副資材との組合せ推奨表は14ページをご覧ください。



インレイド意匠シリーズ

# GRAN グラン

Gio ジオ

→掲載P.27

ビュージスタ ステップ  
Gioタイプ  
同柄同色 ■



価格(材料価格) **4,150**円/m<sup>2</sup>



Block ブロック

→掲載P.28

ビュージスタ ステップ  
Gioタイプ  
同色 ■



価格(材料価格) **3,950**円/m<sup>2</sup>



色はシートと同じですが  
エンボスがGioタイプとなります。 ■

※シール材や排水レール等、副資材との組合せ推奨表は14ページをご覧ください。

# AQUA アクア

→掲載P.29

ビュージスタ ステップ

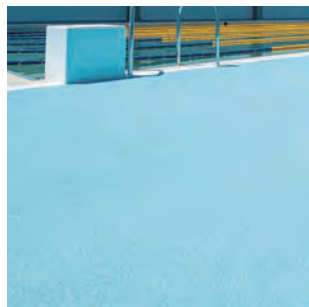

価格(材料価格) **5,500**円/m<sup>2</sup>





けこみ一体型 ビュージスタステップVLT

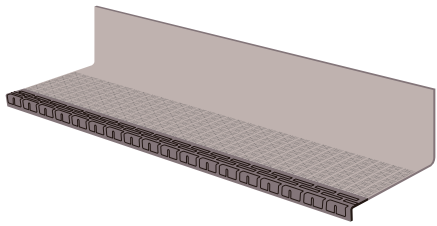

踏面専用型 ビュージスタステップVST

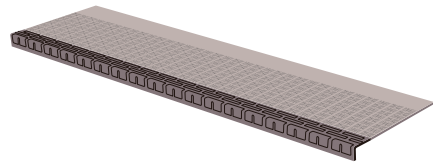

シートと同柄同色を4タイプ取り揃え

→掲載P.33



階段の視認性向上「黄色段鼻」

→掲載P.34



プールサイド専用柄

→掲載P.30

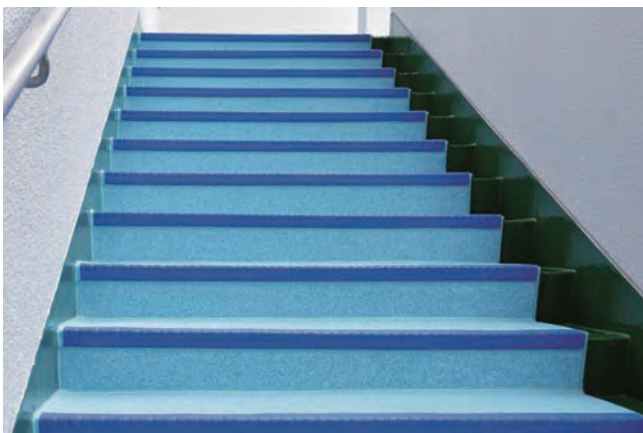



VG 排水レールEX



P.31

ビュージスタ 中空ドレンEXII

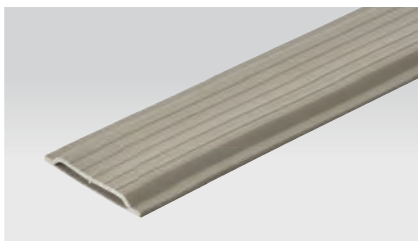

P.32

VG マジキリ

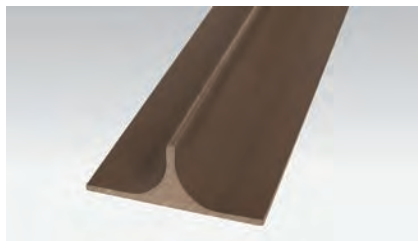

P.32

VG 排水レール

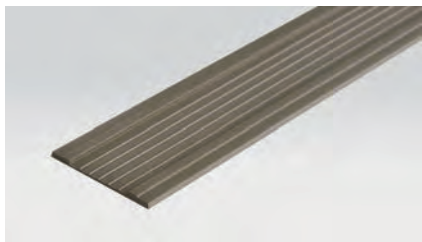

P.31

ビュージスタ 中空ホルダーEX

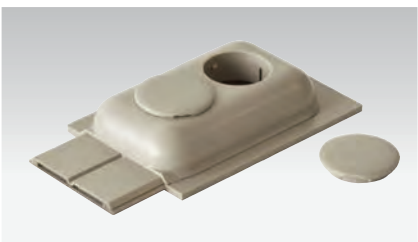

P.32

コーナーガード

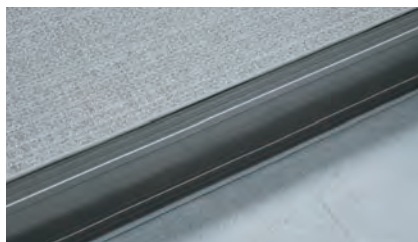

P.46

VG 排水ホルダーEX



P.31

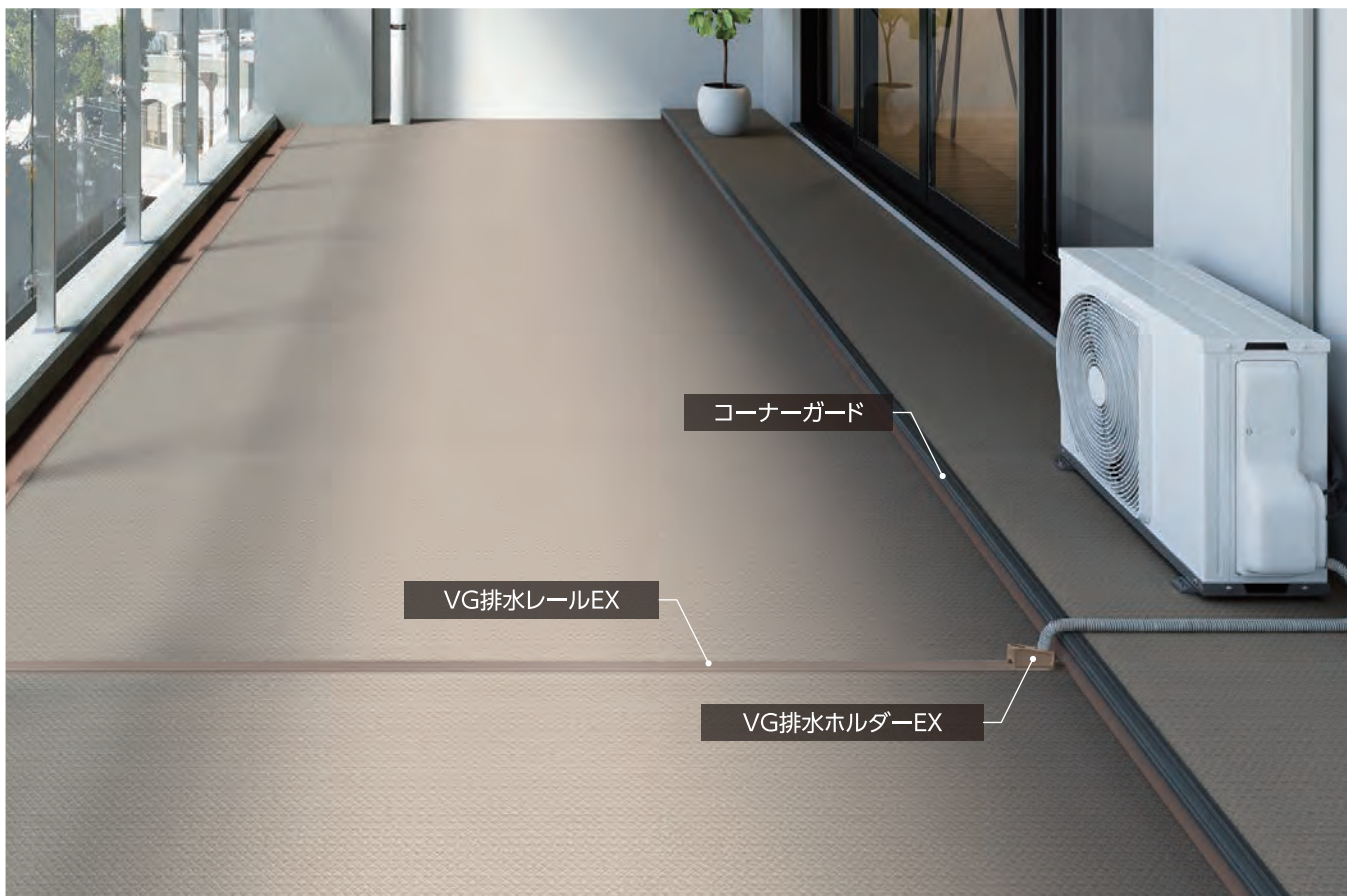



# ビュージスタ副資材組合せ推奨例一覧

(2023年10月21日改訂)

※組合せ例は①なら①同士、②なら②同士でご利用ください。

品名	品番	VGシールMS		VG排水レールEX		VG排水レール		ビュージスタ中空ドレンEX II			
		組合せ例①	組合せ例②	組合せ例①	組合せ例②	組合せ例①	組合せ例②	組合せ例①	組合せ例②		
PLUS	お掃除 らくらく	VPC-401	VG-101	—	VGR-2001	—	VG-1001	—	VCD-301	—	
		VPC-402	VG-102	VG-103	VGR-2002	VGR-2003	VG-1002	VG-1003	VCD-313	VCD-308	
		VPC-403	VG-104	—	VGR-2004	—	VG-1004	—	VCD-312	—	
		VPC-404	VG-105	—	VGR-2005	—	VG-1005	—	VCD-306	—	
	省音 やすらぎ	VPA-401	VG-101	—	VGR-2001	—	VG-1001	—	VCD-301	—	
		VPA-402	VG-102	VG-103	VGR-2002	VGR-2003	VG-1002	VG-1003	VCD-313	VCD-308	
		VPA-405	VG-101	—	VGR-2001	—	VG-1001	—	VCD-307	—	
		VPA-406	VG-101	VG-104	VGR-2001	VGR-2004	VG-1001	VG-1004	VCD-311	VCD-301	
	いたわり ウォーク	VPD-640	VG-107	VG-103	VGR-2007	VGR-2003	VG-1007	VG-1003	VCD-308	VCD-313	
		VPD-641	VG-102	VG-107	VGR-2002	VGR-2007	VG-1002	VG-1007	VCD-313	—	
		VPD-642	VG-103	VG-104	VGR-2003	VGR-2004	VG-1003	VG-1004	VCD-308	—	
		VPD-643	VG-103	VG-104	VGR-2003	VGR-2004	VG-1003	VG-1004	VCD-308	—	
	MULTI	ラティス	VML-600	VG-101	—	VGR-2001	—	VG-1001	—	VCD-301	VCD-307
			VML-601	VG-106	—	VGR-2006	—	VG-1006	—	VCD-314	—
			VML-602	VG-108	—	VGR-2008	—	VG-1008	—	VCD-313	VCD-306
			VML-603	VG-105	—	VGR-2005	—	VG-1005	—	VCD-306	—
ハードウッド		VML-630	VG-107	VG-103	VGR-2007	VGR-2003	VG-1007	VG-1003	VCD-308	VCD-313	
		VML-631	VG-107	—	VGR-2007	—	VG-1007	—	VCD-313	—	
		VML-632	VG-107	VG-102	VGR-2007	VGR-2002	VG-1007	VG-1002	VCD-313	—	
		VML-633	VG-108	—	VGR-2008	—	VG-1008	—	VCD-313	—	
ソフトウッド		VML-650	VG-106	VG-107	VGR-2006	VGR-2007	VG-1006	VG-1007	VCD-314	—	
		VML-651	VG-106	—	VGR-2006	—	VG-1006	—	VCD-314	—	
		VML-652	VG-107	—	VGR-2007	—	VG-1007	—	VCD-314	—	
		VML-653	VG-107	—	VGR-2007	—	VG-1007	—	VCD-314	—	
マーブル		VML-660	VG-101	—	VGR-2001	—	VG-1001	—	VCD-301	—	
		VML-661	VG-103	VG-104	VGR-2003	VGR-2004	VG-1003	VG-1004	VCD-308	—	
		VML-662	VG-105	—	VGR-2005	—	VG-1005	—	VCD-306	—	
パイルライン		VML-670	VG-103	VG-101	VGR-2003	VGR-2001	VG-1003	VG-1001	VCD-308	VCD-301	
	VML-671	VG-104	VG-103	VGR-2004	VGR-2003	VG-1004	VG-1003	VCD-312	VCD-308		
	VML-672	VG-102	VG-103	VGR-2002	VGR-2003	VG-1002	VG-1003	VCD-313	VCD-308		
	VML-673	VG-102	VG-108	VGR-2002	VGR-2008	VG-1002	VG-1008	VCD-313	—		
SAND	Hexa	VSH-401	VG-101	—	VGR-2001	—	VG-1001	—	VCD-301	—	
		VSH-402	VG-102	VG-103	VGR-2002	VGR-2003	VG-1002	VG-1003	VCD-313	VCD-308	
		VSH-403	VG-104	—	VGR-2004	—	VG-1004	—	VCD-312	—	
		VSH-404	VG-105	—	VGR-2005	—	VG-1005	—	VCD-306	—	
	Stone	VSS-402	VG-102	VG-103	VGR-2002	VGR-2003	VG-1002	VG-1003	VCD-313	VCD-308	
		VSS-403	VG-104	—	VGR-2004	—	VG-1004	—	VCD-312	—	
GRAN	Block	VGB-701	VG-101	—	VGR-2001	—	VG-1001	—	VCD-301	—	
		VGB-702	VG-102	VG-107	VGR-2002	VGR-2007	VG-1002	VG-1007	VCD-313	—	
		VGB-703	VG-104	—	VGR-2004	—	VG-1004	—	VCD-312	—	
	Gio	VGG-701	VG-101	—	VGR-2001	—	VG-1001	—	VCD-301	—	
		VGG-702	VG-102	VG-107	VGR-2002	VGR-2007	VG-1002	VG-1007	VCD-313	—	
		VGG-703	VG-104	—	VGR-2004	—	VG-1004	—	VCD-312	—	
		VGG-704	VG-103	VG-104	VGR-2003	VGR-2004	VG-1003	VG-1004	VCD-308	—	
		VGG-706	VG-106	—	VGR-2006	—	VG-1006	—	VCD-314	—	

※一覧表はビュージスタシートと各副資材との組合せ例です。マンセル値の色相・明度・彩度に基づき、数値の差異がより小さい物同士を組み合わせました。(一部例外あり)選定の参考にご活用ください。

※表はあくまでも「一例」ですので、この組合せを指定するものではありません。

※ご決定に当たってはあらかじめ現物見本等での確認をお願いいたします。





# VIEWGISTA

ビュージスタ

VPC-402

**PLUS**  
シリーズ

**MULTI**  
シリーズ

**SAND**  
シリーズ

**GRAN**  
シリーズ

## 共通事項

材質区分：複層ビニル床シートFS（省音やすらぎのみ発泡複層ビニル床シートHS）

対象下地	接着剤	継ぎ目処理	端部処理
モルタル コンクリート	セメントVG セメントEP20	ビュージスタ溶接棒 （熱溶接）	VGシールMS
ウレタン塗膜防水	セメントVG		

※AQUAについてはP.29をご参照ください。



# PLUS | お掃除らくらく



砂や塵を掃き出しやすいエンボス形状で清掃性と防滑性を両立

● 安心してお使いいただくために → 詳細は64ページ

※ 副資材との組合せ推奨表は14ページをご覧ください。

## ■ 価格

幅	材料価格	
	1m当たり	m <sup>2</sup> 当たり
1,350mm	4,793円	<b>3,550円</b>
1,620mm	5,751円	
1,820mm	6,461円	

## ■ 規格

幅	厚み (凸部)	長さ	重量 (巻)
1,350mm	2.5mm	10m	37.4kg
1,620mm			44.8kg
1,820mm			50.2kg

材質区分、対象下地、接着剤、継ぎ目および端部処理については15ページを参照

※ 製法上の都合により、柄合わせはできませんのでご了承ください。

## ■ 断面(イメージ)

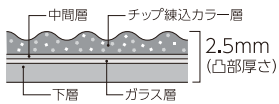

## ■ エンボス (mm)

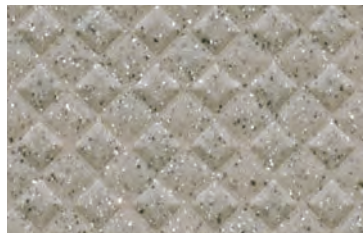
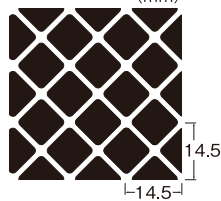

VPC-401 溶接棒 V-401Y

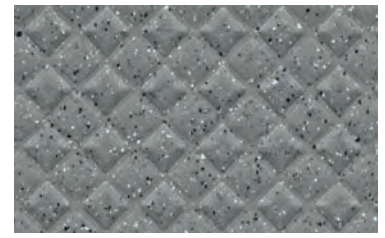

VPC-403 溶接棒 V-403Y

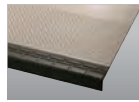

VLT/VST-4011 同柄同色 ステップ VLT/VST-4011

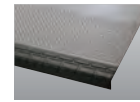

VLT/VST-4031 同柄同色 ステップ VLT/VST-4031



VPC-402 溶接棒 V-402Y



VPC-404 溶接棒 V-404Y

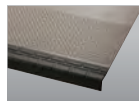

VLT/VST-4021 同柄同色 ステップ VLT/VST-4021

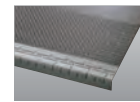

VLT/VST-4041 同柄同色 ステップ VLT/VST-4041



## ( 砂や塵が 掃き出しやすいエンボス形状 )

マンションの共用廊下やバルコニーなどの床には、居住者によって持ち込まれた砂や塵の他、屋外から舞い込むホコリなどにより、度々の清掃が欠かせません。「お掃除らくらく」はこの手間が軽減できます。

### ■ 清掃イメージ(断面図)



一般防滑性ビニル床シート



お掃除らくらく

### ■ 掃き出しの試験結果



一般防滑性ビニル床シート

溝に砂が残る

砂の除去率/ **86.1%**

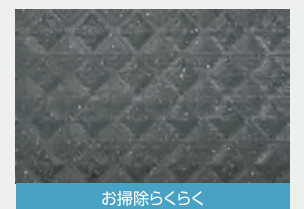

お掃除らくらく

ほとんど砂が残らない

砂の除去率/ **94.1%**

### ■ 試験方法—当社独自試験法

共用廊下などの屋外床にたまるダストと同じ大きさの白色砂(JIS試験用粉体1の1種)をシート\*上に定量のせ、掃き出し試験機に固定されたホウキで砂を掃き、残った砂の程度の観察および除去された砂の重量を測定し除去率を算出する。

\*残った砂がわかりやすいように黒色のシートで試験を実施。

砂や塵を掃き出しやすい  
エンボス形状で“お掃除らくらく”



# PLUS | いたわりウォーク



低深度の表層エンボスが、スムーズな歩行性やすぐれた清掃性を実現

● 安心してお使いいただくために → 詳細は64ページ

※ 副資材との組合せ推奨表は14ページをご覧ください。

## ■ 価格

幅	材料価格	
	1m当たり	m <sup>2</sup> 当たり
1,350mm	5,333円	<b>3,950円</b>
1,820mm	7,189円	

## ■ 規格

幅	厚み (凸部)	長さ	重量 (巻)
1,350mm	2.5mm	10m	40.5kg
1,820mm			54.5kg

材質区分、対象下地、接着剤、継ぎ目および端部処理については15ページを参照

※ 製法上の都合により、柄合わせはできませんのでご了承ください。

## ■ 断面(イメージ)

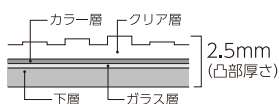

## ■ エンボス (mm)

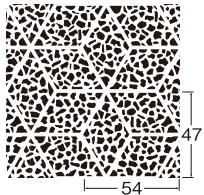

VPD-640 溶接棒 V-640Y



VPD-641 溶接棒 V-641Y



VPD-642 溶接棒 V-642Y



VPD-643 溶接棒 V-643Y



## ( 低深度の段階調エンボス が生み出す効果 )

エンボス深度を段階的に変え、靴底がエンボスに触れやすくすることでグリップ力を発現。低深度エンボスは、台車等移動時に発生するキャスター音の低減、ほうきで汚れを掃き出しやすい、といった効果も発揮します。



足裏をしっかりグリップし、すり足でも躓きにくい



キャリーバッグなどのキャスター音を低減



ほうきで汚れを掃き出しやすい

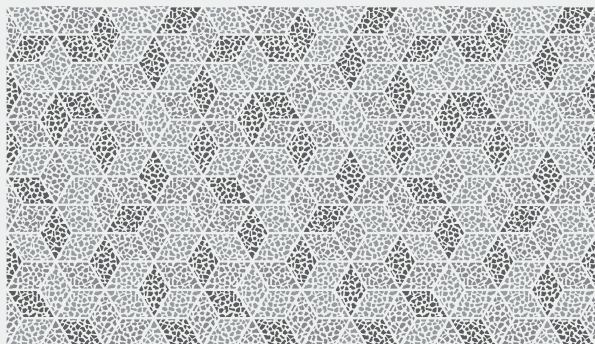

エンボスパターン



エンボス高さイメージ

足裏をしっかりグリップし  
すり足でも躓きにくい。



# PLUS | 省音やすらぎ



発泡層により歩行音を軽減、転倒時の衝撃をやわらげる設計

● 安心してお使いいただくために → 詳細は64ページ

※ 副資材との組合せ推奨表は14ページをご覧ください。

## ■ 価格

幅	材料価格	
	1m当たり	m <sup>2</sup> 当たり
1,350mm	6,210円	<b>4,600円</b>

## ■ 規格

幅	厚み (凸部)	長さ	重量 (巻)
1,350mm	3.5mm	10m	37.6kg

材質区分、対象下地、接着剤、継ぎ目および端部処理については15ページを参照

※ 製法上の都合により、柄合わせはできませんのでご了承ください。



VPA-405 溶接棒 V-405Y



VPA-401 溶接棒 V-401Y



VPA-406 溶接棒 V-406Y



VPA-402 溶接棒 V-402Y

## ■ 断面(イメージ)

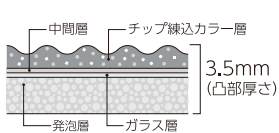

## ■ エンボス (mm)

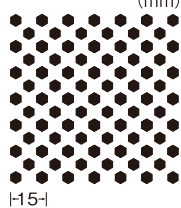

## ( コツコツという 靴音の発生を抑えます )

共用廊下や階段などで歩行によって発生する音は、歩行量の多い場合や深夜などには非常に気になるものです。「省音やすらぎ」は発泡層が靴音を抑える効果があるため、歩行音が気になる場所に適した床材です。

### ■ 発音性の比較

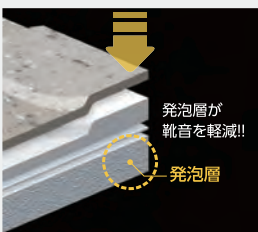
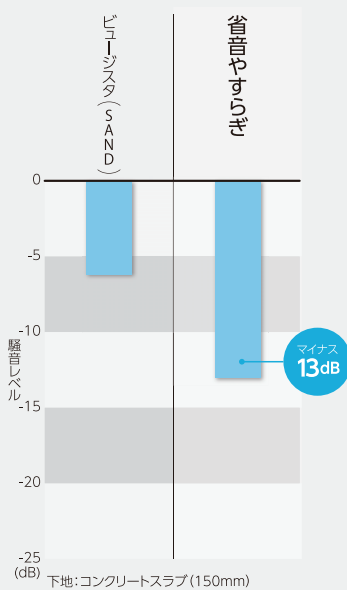

### ■ 騒音レベルの変化量と人間の感覚

騒音レベルの変化量	人間の感覚
3dB (A)	変化を認識できる限界
5dB (A)	「はっきり」認識可能
10dB (A)	大きさを2倍に感じる



歩行音を抑え、  
快適な共用空間に。



# MULTI | ハードウッド

木のぬくもりを感じさせる自然な風合い



● 安心してお使いいただくために → 詳細は64ページ

※ 副資材との組合せ推奨表は14ページをご覧ください。

## ■ 価格

幅	材料価格	
	1m当たり	m <sup>2</sup> 当たり
1,350mm	5,063円	<b>3,750円</b>
1,820mm	6,825円	

## ■ 規格

幅	厚み (凸部)	長さ	重量 (巻)
1,350mm	2.5mm	10m	36.8kg
1,820mm			49.5kg

材質区分、対象下地、接着剤、継ぎ目および端部処理については15ページを参照

## ■ 断面(イメージ)

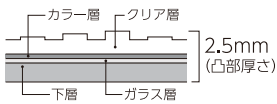

VML-630 溶接棒 V-630Y



VML-631 溶接棒 V-631Y



VML-632 溶接棒 V-632Y

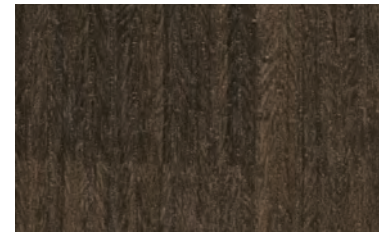

VML-633 溶接棒 V-633Y



※ 製法上の都合により、柄合わせはできませんのでご了承ください。



VML-632



# MULTI | ソフトウッド

リビングとバルコニーが連続する一体感



● 安心してお使いいただくために → 詳細は64ページ

※ 副資材との組合せ推奨表は14ページをご覧ください。

## ■ 価格

幅	材料価格	
	1m当たり	m <sup>2</sup> 当たり
1,350mm	5,063円	<b>3,750円</b>
1,820mm	6,825円	

## ■ 規格

幅	厚み (凸部)	長さ	重量 (巻)
1,350mm	2.5mm	10m	36.8kg
1,820mm			49.5kg

材質区分、対象下地、接着剤、継ぎ目および端部処理については15ページを参照

## ■ 断面(イメージ)

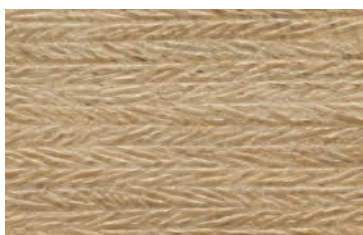
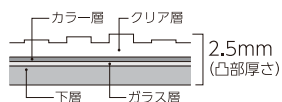

VML-651 溶接棒 V-651Y



VML-652 溶接棒 V-652Y



VML-650 溶接棒 V-650Y



VML-653 溶接棒 V-653Y

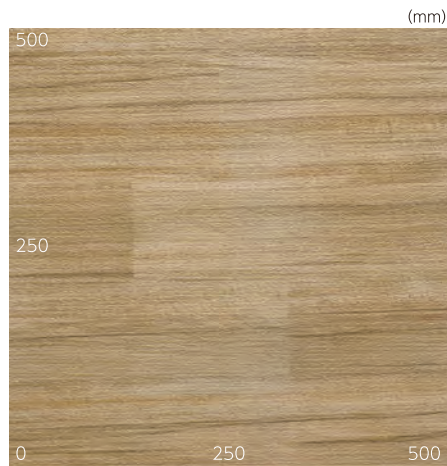

※ 製法上の都合により、柄合わせはできませんのでご了承ください。





# MULTI | パイルライン

カーペット調の柄が柔らかな空間を生み出す



● 安心してお使いいただくために → 詳細は64ページ

※ 副資材との組合せ推奨表は14ページをご覧ください。

## ■ 価格

幅	材料価格	
	1m当たり	m <sup>2</sup> 当たり
1,350mm	5,063円	<b>3,750円</b>
1,820mm	6,825円	

## ■ 規格

幅	厚み (凸部)	長さ	重量 (巻)
1,350mm	2.5mm	10m	36.8kg
1,820mm			49.5kg

材質区分、対象下地、接着剤、継ぎ目および端部処理については15ページを参照

## ■ 断面(イメージ)

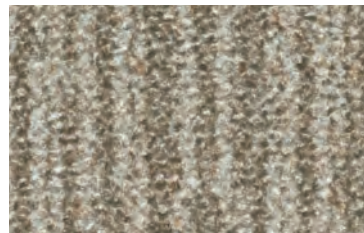
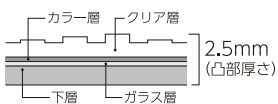

VML-670 溶接棒 V-670Y

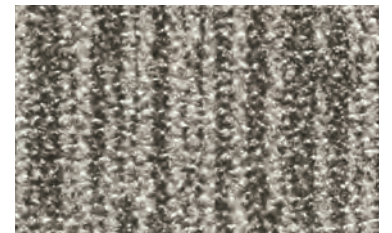

VML-671 溶接棒 V-671Y

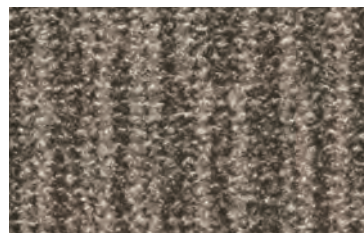

VML-672 溶接棒 V-672Y

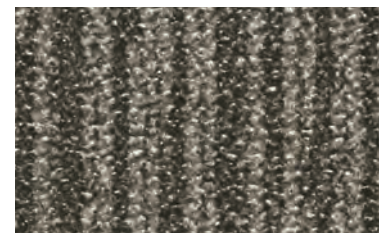

VML-673 溶接棒 V-673Y

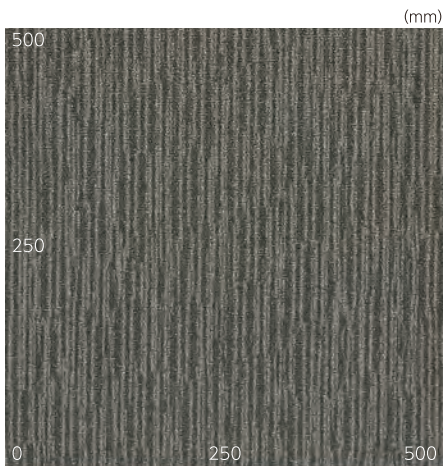

※ 製法上の都合により、柄合わせはできませんのでご了承ください。





# MULTI | マーブル

落ち着きと風格を醸成する大理石柄



● 安心してお使いいただくために → 詳細は64ページ

※ 副資材との組合せ推奨表は14ページをご覧ください。

## ■ 価格

幅	材料価格	
	1m当たり	m <sup>2</sup> 当たり
1,350mm	5,063円	<b>3,750円</b>
1,820mm	6,825円	

## ■ 規格

幅	厚み (凸部)	長さ	重量 (巻)
1,350mm	2.5mm	10m	36.8kg
1,820mm			49.5kg

材質区分、対象下地、接着剤、継ぎ目および端部処理については15ページを参照



VML-660 溶接棒 V-660Y



VML-661 溶接棒 V-661Y

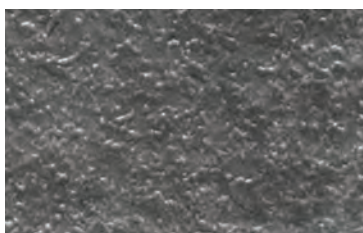

VML-662 溶接棒 V-662Y

## ■ 断面(イメージ)

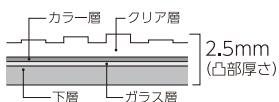

※ 製法上の都合により、柄合わせはできませんのでご了承ください。



VML-660



# MULTI | ラティス

繊細な織物調の風合いが上質な空間を演出



● 安心してお使いいただくために → 詳細は64ページ

※ 副資材との組合せ推奨表は14ページをご覧ください。

## ■ 価格

幅	材料価格	
	1m当たり	m <sup>2</sup> 当たり
1,350mm	5,063円	<b>3,750円</b>
1,620mm	6,075円	
1,820mm	6,825円	

## ■ 規格

幅	厚み (凸部)	長さ	重量 (巻)
1,350mm	2.5mm	10m	36.8kg
1,620mm			44.1kg
1,820mm			49.5kg

材質区分、対象下地、接着剤、継ぎ目および端部処理については15ページを参照

## ■ 断面(イメージ)

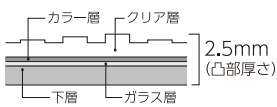

## ■ エンボス

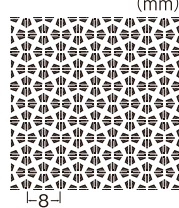

VML-600 溶接棒 V-600Y



VML-602 溶接棒 V-602Y



VLT/VST-600

同柄  
同色 ステップ  
VLT/VST-600

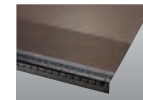

VLT/VST-602

同柄  
同色 ステップ  
VLT/VST-602

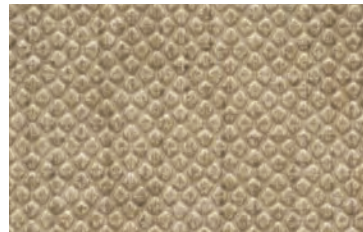

VML-601 溶接棒 V-601Y

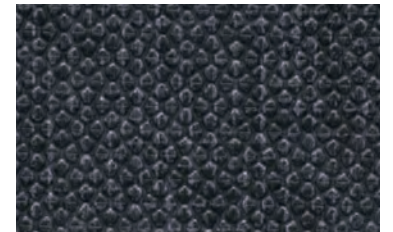

VML-603 溶接棒 V-603Y

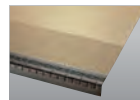

VLT/VST-601

同柄  
同色 ステップ  
VLT/VST-601

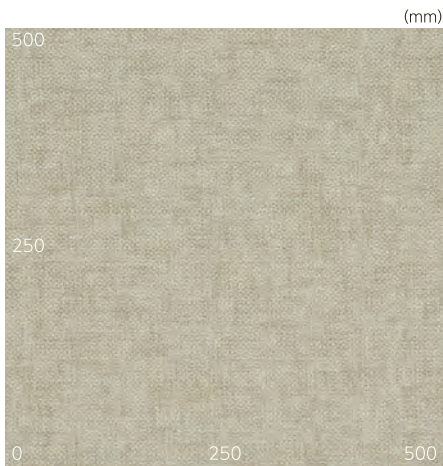

※ 製法上の都合により、柄合わせはできませんのでご了承ください。









ナチュラルカラー配色とシンプルな柄のスタンダード品

● 安心してお使いいただくために → 詳細は64ページ

※ 副資材との組合せ推奨表は14ページをご覧ください。

### ■ 価格

幅	材料価格	
	1m当たり	m <sup>2</sup> 当たり
1,350mm	4,793円	<b>3,550円</b>
1,620mm	5,751円	
1,820mm	6,461円	

### ■ 規格

幅	厚み (凸部)	長さ	重量 (巻)
1,350mm	2.5mm	10m	36.1kg
1,620mm			43.2kg
1,820mm			48.5kg

材質区分、対象下地、接着剤、継ぎ目および端部処理については15ページを参照

### ■ 断面(イメージ)

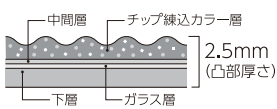

### ■ エンボス (mm)

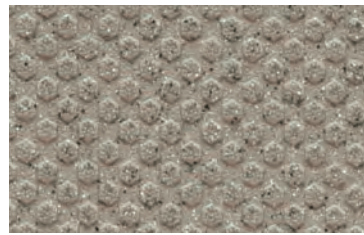
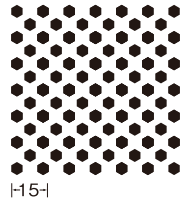

VSH-401 溶接棒 V-401Y

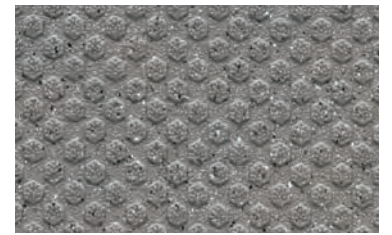

VSH-403 溶接棒 V-403Y

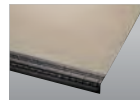

VLT/VST-401

同柄  
同色 ステップ  
VLT/VST-401

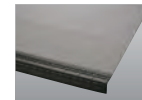

VLT/VST-403

同柄  
同色 ステップ  
VLT/VST-403



VSH-402 溶接棒 V-402Y



VSH-404 溶接棒 V-404Y

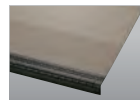

VLT/VST-402

同柄  
同色 ステップ  
VLT/VST-402

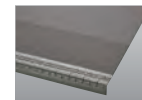

VLT/VST-404

同柄  
同色 ステップ  
VLT/VST-404

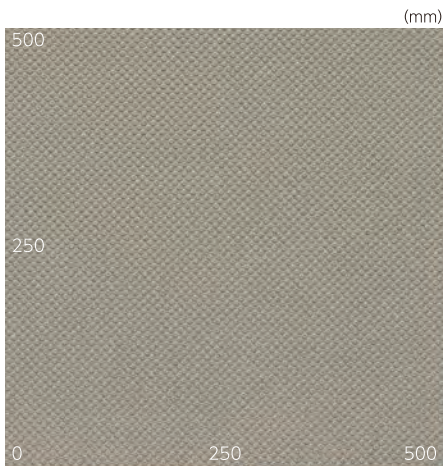

※ 製法上の都合により、柄合わせはできませんのでご了承ください。





石畳を彷彿させる柄合わせ不要のエンボス形状

● 安心してお使いいただくために → 詳細は64ページ

※ 副資材との組合せ推奨表は14ページをご覧ください。

## ■ 価格

幅	材料価格	
	1m当たり	m <sup>2</sup> 当たり
1,350mm	4,793円	<b>3,550円</b>
1,820mm	6,461円	

## ■ 規格

幅	厚み (凸部)	長さ	重量 (巻)
1,350mm	2.5mm	10m	36.1kg
1,820mm			48.5kg

[受注生産] 1,620mm幅 納期3週間 1色200m以上

材質区分、対象下地、接着剤、継ぎ目および端部処理については15ページを参照



**VSS-402** 溶接棒 V-402Y

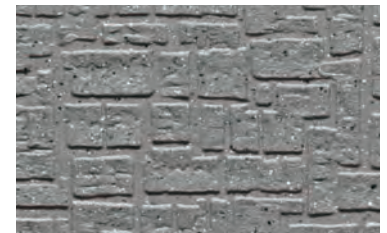

**VSS-403** 溶接棒 V-403Y

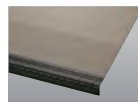

同色 ステップ VLT/VST-402

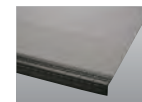

同色 ステップ VLT/VST-403



**VSS-404** 溶接棒 V-404Y

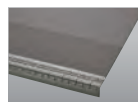

同色 ステップ VLT/VST-404



同色 色はシートと同じですがエンボスがHexaタイプとなります。

## ■ 断面(イメージ)

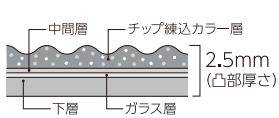

## ■ エンボス

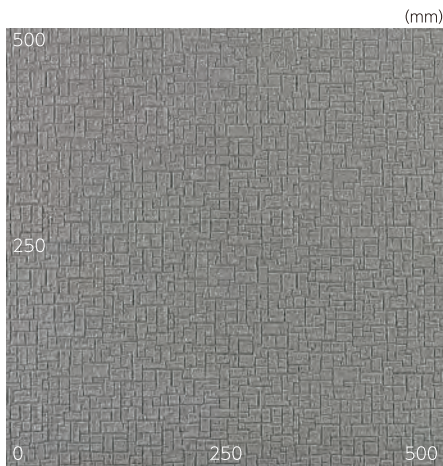
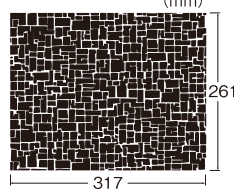

※柄合わせ不要のエンボスパターンを使用しています。





空間を選ばない汎用性の高いエンボス形状

● 安心してお使いいただくために → 詳細は64ページ

※ 副資材との組合せ推奨表は14ページをご覧ください。

### ■ 価格

幅	材料価格	
	1m当たり	m <sup>2</sup> 当たり
1,250mm	5,188円	<b>4,150円</b>
1,350mm	5,603円	
1,620mm	6,723円	
1,820mm	7,553円	

### ■ 規格

幅	厚み (凸部)	長さ	重量 (巻)
1,250mm	2.5mm	10m	31.8kg
1,350mm			34.3kg
1,620mm			41.1kg
1,820mm			46.1kg

材質区分、対象下地、接着剤、継ぎ目および端部処理については15ページを参照

### ■ 断面(イメージ)

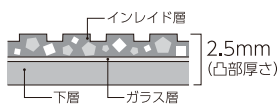

### ■ エンボス

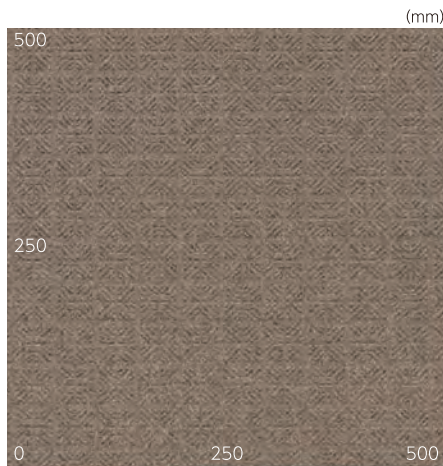
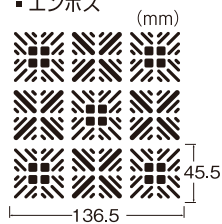

VGG-701 溶接棒 V-701Y

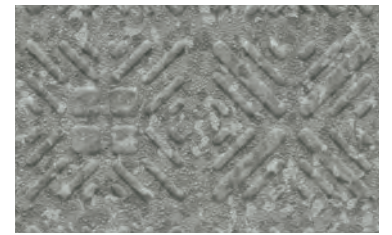

VGG-703 溶接棒 V-703Y

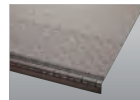

VLT/VST-701 ステップ 同柄同色 VLT/VST-701

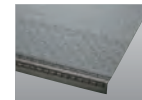

VLT/VST-703 ステップ 同柄同色 VLT/VST-703

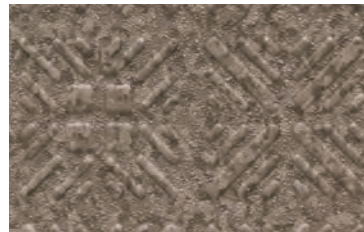

VGG-702 溶接棒 V-702Y



VGG-704 溶接棒 V-704Y

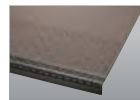

VLT/VST-702 ステップ 同柄同色 VLT/VST-702

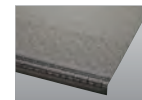

VLT/VST-704 ステップ 同柄同色 VLT/VST-704



VGG-706 溶接棒 V-706Y



VLT/VST-706 ステップ 同柄同色 VLT/VST-706

※ 製法上の都合により、柄合わせはできませんのでご了承ください。

- インレイド：着色したビニル片や粒を散布、配列した後、加熱圧着して柄や模様を作りあげる手法。





磁器タイル調の大柄パターンが高級感を演出

● 安心してお使いいただくために → 詳細は64ページ

※ 副資材との組合せ推奨表は14ページをご覧ください。

## ■ 価格

幅	材料価格	
	1m当たり	m <sup>2</sup> 当たり
1,350mm	5,333円	<b>3,950円</b>
1,820mm	7,189円	

## ■ 規格

幅	厚み (凸部)	長さ	重量 (巻)
1,350mm	2.5mm	10m	34.3kg
1,820mm			46.1kg

材質区分、対象下地、接着剤、継ぎ目および端部処理については15ページを参照

## ■ 断面(イメージ)

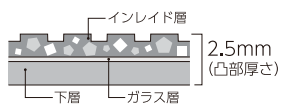

## ■ エンボス (mm)

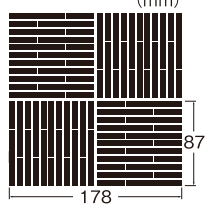

VGB-701 溶接棒 V-701Y

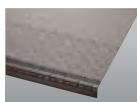

VLT/VST-701

同色 ステップ  
VLT/VST-701

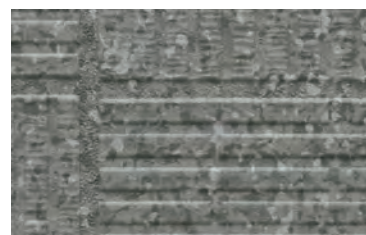

VGB-703 溶接棒 V-703Y

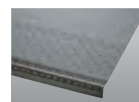

VLT/VST-703

同色 ステップ  
VLT/VST-703

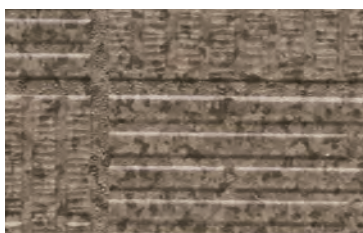

VGB-702 溶接棒 V-702Y

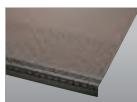

VLT/VST-702

同色 ステップ  
VLT/VST-702

同色 色はシートと同じですが  
エンボスがGioタイプとなります。

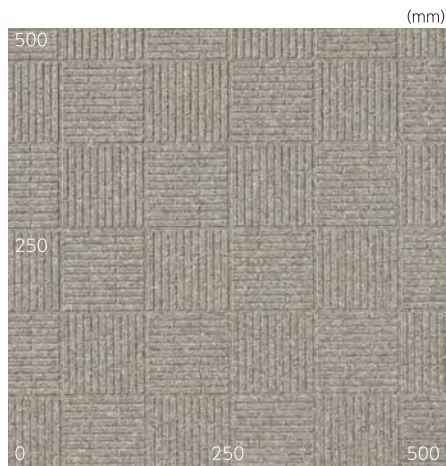

※ 製法上の都合により、柄合わせはできませんのでご了承ください。

- インレイド：着色したビニル片や粒を散布、配列した後、加熱圧着して柄や模様を作りあげる手法。



VGB-703



## 素足にやさしいソフト仕上げの遮熱機能付プールサイド専用品

### 価格

幅	材料価格	
	1m当たり	m <sup>2</sup> 当たり
1,820mm	10,010円	<b>5,500円</b>

### 規格

幅	厚み (凸部)	長さ	重量 (巻)
1,820mm	2.5mm	10m	45.7kg

材質区分：複層ビニル床シートFS

対象下地	モルタル、コンクリート	ウレタン塗膜防水
接着剤	セメントEP20、セメントVG	セメントVG
継ぎ目処理	ビュージスタ溶接棒(熱溶接)	
端部処理	エッジシール	

※製法上の都合により、柄合わせはできませんのでご了承ください。

### 断面(イメージ)

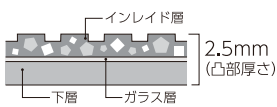

■インレイド：着色したビニル片や粒を散布、配列した後、加熱圧着して柄や模様を作りあげる手法。

### エンボス

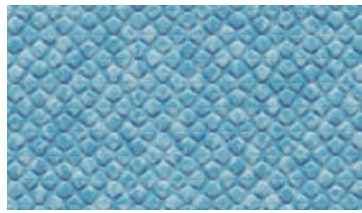
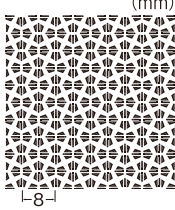

**VAQ-801** 溶接棒 V-801Y  
エッジシール VAQ-801E  
同柄同色 ステップ VST-801



**VAQ-807** 溶接棒 V-807Y  
エッジシール VAQ-807E

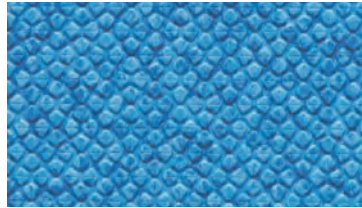

**VAQ-802** 溶接棒 V-802Y  
エッジシール VAQ-802E



**VAQ-808** 溶接棒 V-808Y  
エッジシール VAQ-808E

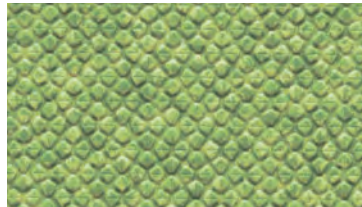

**VAQ-803** 溶接棒 V-803Y  
エッジシール VAQ-803E  
同柄同色 ステップ VST-803

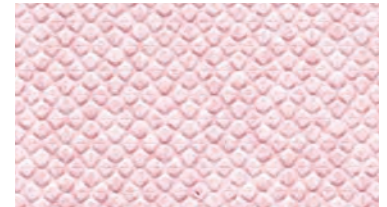

**VAQ-809** 溶接棒 V-809Y  
エッジシール VAQ-809E



VAQ-801, 811

素足にやさしいソフトな感触

### サーモグラフィによる表面温度の比較

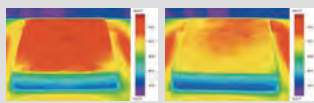

非遮熱タイプ 最高温度/78.3°C  
AQUA 最高温度/67.2°C



真夏の炎天下、日射を反射することで足裏に感じる熱さを軽減し、歩行を楽にします。

※日射反射率の詳細は74ページをご覧ください。

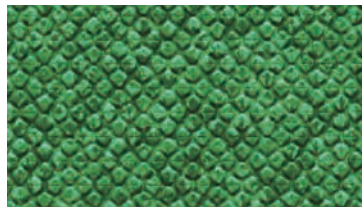

**VAQ-804** 溶接棒 V-804Y  
エッジシール VAQ-804E



**VAQ-810** 溶接棒 V-810Y  
エッジシール VAQ-810E



**VAQ-805** 溶接棒 V-805Y  
エッジシール VAQ-805E

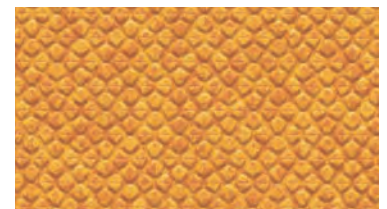

**VAQ-811** 溶接棒 V-811Y  
エッジシール VAQ-811E

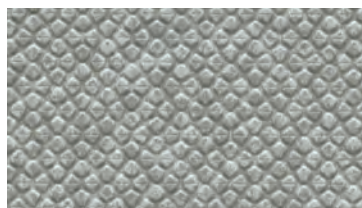

**VAQ-806** 溶接棒 V-806Y  
エッジシール VAQ-806E

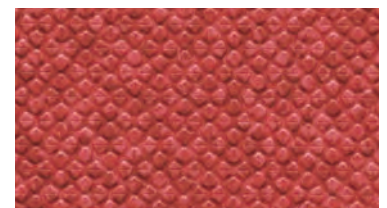

**VAQ-812** 溶接棒 V-812Y  
エッジシール VAQ-812E





## 階段用 AQUAタイプ 踏面専用型

価格 **10,500**円/枚 (1,850mm幅)  
(材料価格)

材質区分: 耐候・防滑性階段用ビニル床材

寸法: 3.9mm (凸部厚さ) × 1,850mm (幅) × 320mm (奥行)

段鼻のR: 5R (10R: 受注生産品)

梱包: 7枚入り (セメントDB 2本同梱) / 箱

重量: 2.2kg/枚 (1,850mm幅)

※特注幅800、850、900mmおよび950～1,950mm幅(100mm単位) および2,000mm幅に対応。

受注基準、納期はお問い合わせください。

※平鋼板下地は、十分な防錆処理を施してください。

※幅を継ぎ合わせることはできません。

※段鼻10R品はお問い合わせください。

対象下地	モルタル、コンクリート、平鋼板、ウレタン塗膜防水
接着剤	セメントVG
継ぎ目処理	ビュージスタ溶接棒 (熱溶接)
端部処理	ステップAQUA用エッジシール

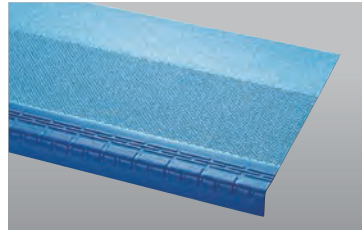

**VST-801** ステップAQUA用エッジシール VAQ-801ET

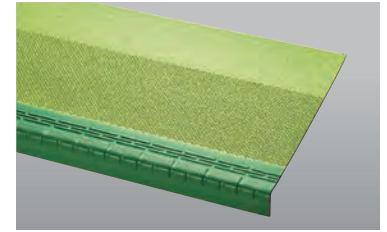

**VST-803** ステップAQUA用エッジシール VAQ-803ET

■形状 (単位:mm)

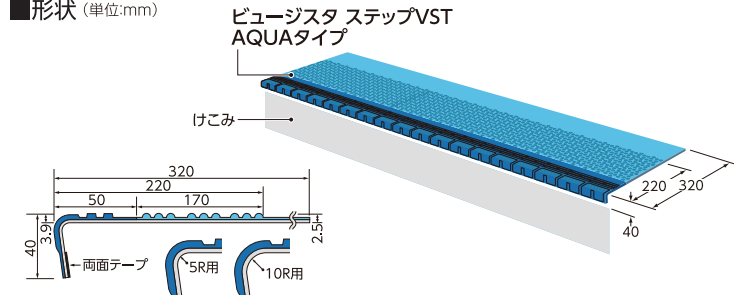

## けこみ用シート

価格 **3,750**円/m<sup>2</sup>  
(材料価格)

5,063円/m

材質区分: 耐候・複層ビニル床シート FS

寸法: 1.8mm (厚さ) × 1,350mm (幅) × 10m (長さ)

梱包: 10m/巻

重量: 27.0kg/巻



**VGK-801**



**VGK-803**

■形状 (施工時)

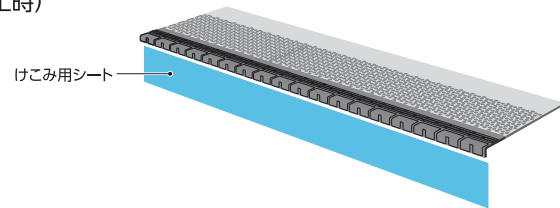

## プール槽防水仕様

田島ルーフィングでは、ポリウレア樹脂を用いたプール槽向け防水仕様をご用意しています。スプレー式なので形状を選ばず、改修にも対応する利用範囲の広い工法です。

プールサイド専用 ビュージスタアquaと組み合わせてのご提案が可能ですので、ぜひお問い合わせください。



※詳細は別冊「プール防水カタログ」をご覧ください。



プール槽内スプレー吹付工程



# VG 排水レールEX / VG 排水レール



エアコン室外機から流れ出る水の拡散を防止する排水用レール

## VG 排水レールEX

静音・躓き防止タイプ

価格 **1,100**円/m

(材料価格)

寸法：3.5mm(厚さ)×56.5mm(幅)×25m(長さ)

梱包：25m巻/箱

重量：4.3kg/箱

- 対象下地：モルタル、コンクリート、ウレタン塗膜防水
- 接着剤：セメントVG/セメントEP20
- 継ぎ目処理：ビュージスタ溶接棒(熱溶接)
- 端部処理：VGシールMS



■断面図(単位:mm)

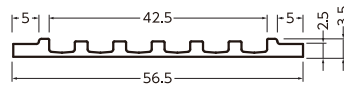

- ※水勾配は、1/100以上で平滑に仕上げてください。
- ※熱水を流すと変形・変色の恐れがあります。
- ※下地に不陸があると排水が滞留する場合があります。



VGR-2001 ホルダーVGH-1001



VGR-2005 ホルダーVGH-1005



VGR-2002 ホルダーVGH-1002



VGR-2006 ホルダーVGH-1006



VGR-2003 ホルダーVGH-1003



VGR-2007 ホルダーVGH-1007



VGR-2004 ホルダーVGH-1004



VGR-2008 ホルダーVGH-1008

## VG 排水レール

ノーマルタイプ

価格 **1,100**円/m

(材料価格)

寸法：3.0mm(厚さ)×45mm(幅)×25m(長さ)

梱包：25m巻/箱

重量：3.4kg/箱

- 対象下地：モルタル、コンクリート、ウレタン塗膜防水
- 接着剤：セメントVG/セメントEP20
- 継ぎ目処理：ビュージスタ溶接棒(熱溶接)
- 端部処理：VGシールMS

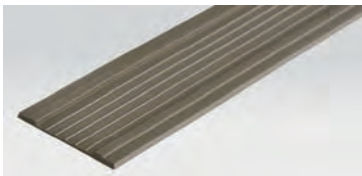

■断面図(単位:mm)

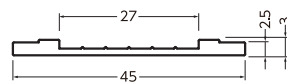

- ※水勾配は、1/100以上で平滑に仕上げてください。
- ※熱水を流すと変形・変色の恐れがあります。
- ※下地に不陸があると排水が滞留する場合があります。



VGD-1001 ホルダーVGH-1001

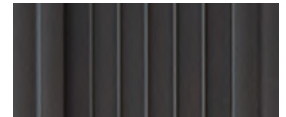

VGD-1005 ホルダーVGH-1005

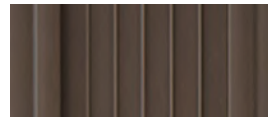

VGD-1002 ホルダーVGH-1002



VGD-1006 ホルダーVGH-1006



VGD-1003 ホルダーVGH-1003



VGD-1007 ホルダーVGH-1007

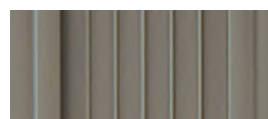

VGD-1004 ホルダーVGH-1004

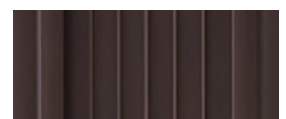

VGD-1008 ホルダーVGH-1008

エアコン排水ホース固定部材

## VG 排水ホルダーEX

共通  
専用ホルダー VG排水レールEX  
VG排水レール



価格 **13,000**円/セット

(材料価格)

寸法：下図参照

梱包：ホルダー20個 接着剤1個

重量：0.3kg/セット

- 形状(単位:mm)

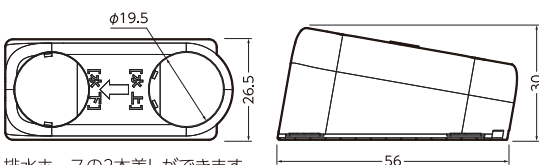

排水ホースの2本差しができます



VGH-1001



VGH-1002



VGH-1003



VGH-1004



VGH-1005



VGH-1006

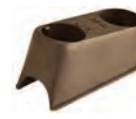

VGH-1007



VGH-1008

- ※VG排水レールEX/VG排水レール共通専用ホルダーです。
- ※排水レール1本に対し、設置可能なVG排水ホルダーEXの数は1個です。
- ※外径18mmを越える排水ホースには使用できません。
- ※VG排水レールEX/VG排水レールとVG排水ホルダーEXはエアコン排水専用です。
- 給湯機器の温熱水排水には使用しないでください。熱水を流すと変色・変形の恐れがあります。
- ※VG排水レールEX/VG排水レールとVG排水ホルダーEXはビュージスタとのセット販売となります。

●印刷のため現物と色が異なる場合があります。



# ビュージスタ 中空ドレンEXII / 中空ドレンホルダーEX



エアコンからの流出水を目立たず排水する中空タイプ

## ビュージスタ 中空ドレンEXII

価格 **2,000**円/m

(材料価格)

寸法: 6.0mm(厚さ)×50mm(幅)×25m(長さ)

梱包: 25m巻/箱

重量: 5.5kg/箱

- 対象下地: モルタル、コンクリート、ウレタン塗膜防水
- 接着剤: セメントVG/セメントEP20
- 継ぎ目処理: ビュージスタ溶接棒(熱溶接)
- 端部処理: VGシールMS

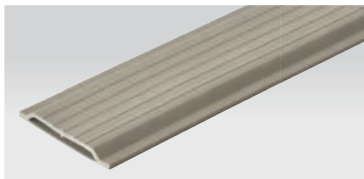

■ 断面図 (単位:mm)

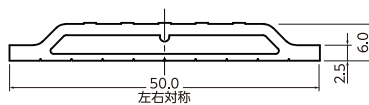

- ※水勾配は、1/100以上で平滑に仕上げてください。
- ※熱水を流すと変形・変色の恐れがあります。
- ※下地に不陸があると排水が滞留する場合があります。

エアコン排水ホース固定部材 (ビュージスタ 中空ドレンEXII用)

## ビュージスタ 中空ドレンホルダーEX

価格 **13,000**円/セット

(材料価格)

寸法: 50mm(幅)×93mm(奥行)×17mm(高さ)

梱包: ホルダー20個 キャップ40個 瞬間接着剤1個

重量: 0.5kg/セット

色番号: VCH-2□□

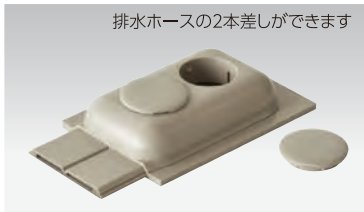

排水ホースの2本差しができます

※色番号はビュージスタ中空ドレンEXII末尾2桁の色番号を指定してください。(例:VCH-201)

※ビュージスタ中空ドレンEXII専用ホルダーです。

※排水ドレン1本に対し、設置可能な中空ドレンホルダーEXの数は1個です。

※外径が18mmを越える排水ホースには使用できません。

※中空ドレンEXII、中空ドレンホルダーEXはエアコン排水専用です。給湯機器の温熱水排水には使用しないでください。熱水を流すと変形・変色の恐れがあります。

※中空ドレンEXIIと中空ドレンホルダーEXは、ビュージスタとのセット販売となります。

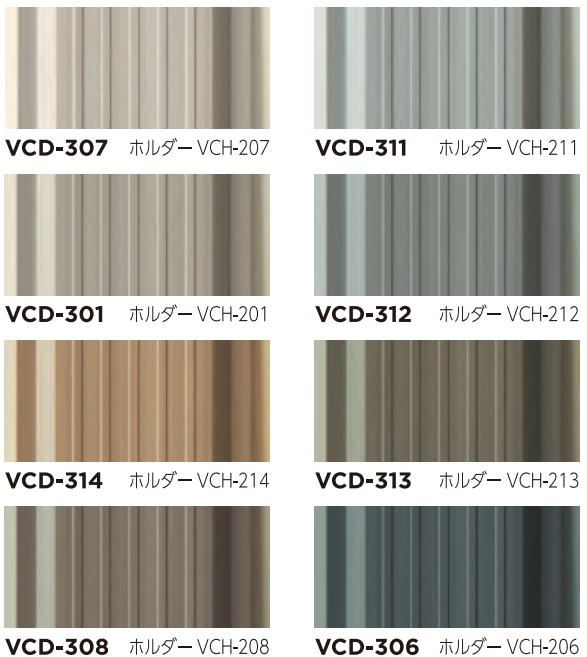

■ 形状 (単位:mm)

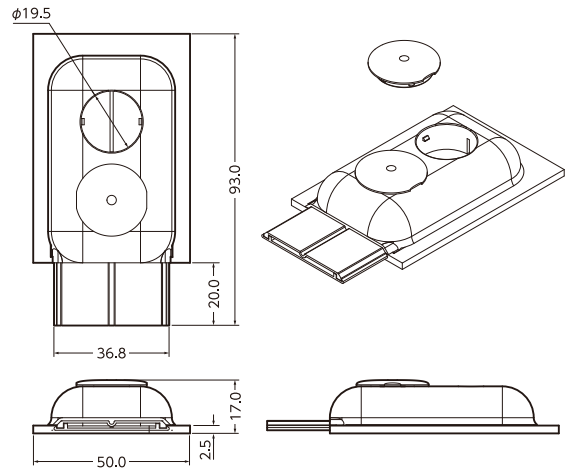

バルコニー隔て板下用 床仕切り板

## VG マジキリ バルコニー隔て板の下に設置し、隣接住戸同士の水の浸入を防ぎます



価格 **2,800**円/本 **16,800**円/箱

(材料価格)

寸法: 25mm(凸部高さ)×60mm(幅)×1,350mm(長さ)

梱包: 6本/箱

重量: 4.6kg/箱

- 対象下地: モルタル、コンクリート、ウレタン塗膜防水
- 接着剤: セメントVG/セメントEP20
- 継ぎ目処理: ビュージスタ溶接棒(熱溶接)
- 端部処理: VGシールMS

■ 断面図 (単位:mm)

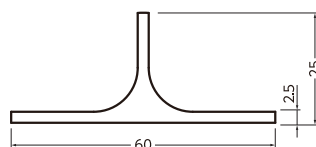

- ※流水等の条件によっては、隣家へ水が浸入する場合があります。
- ※隔て板と下地の隙間が30mm以下の場合、施工することができません。
- ※突起部分にものを置かないでください。
- ※VGマジキリはビュージスタとのセット販売となります。

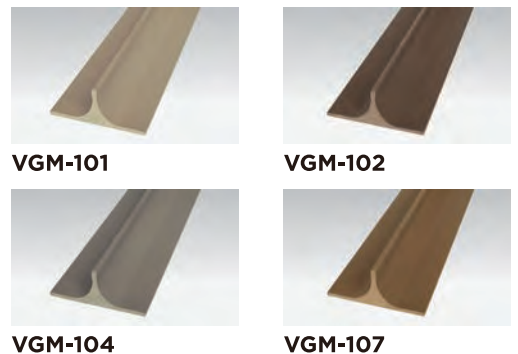

# ビュージスタ ステップ



シートに合わせた4柄と、視認性をより向上させた黄色段鼻を取りそろえた階段用

## お掃除らくらくタイプ

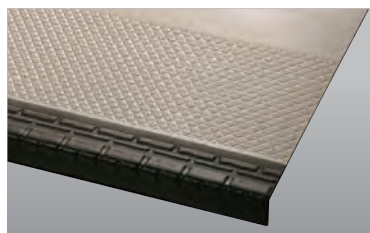

**VLT/VST-4011** 溶接棒 V-401Y

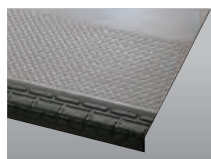

**VLT/VST-4031** 溶接棒 V-403Y

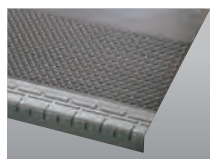

**VLT/VST-4041** 溶接棒 V-404Y

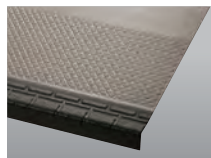

**VLT/VST-4021** 溶接棒 V-402Y

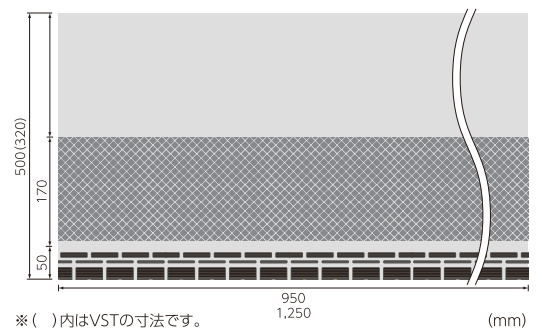

## ラティスタイプ

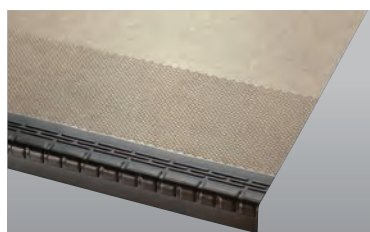

**VLT/VST-600** 溶接棒 V-600Y

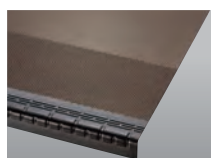

**VLT/VST-602** 溶接棒 V-602Y

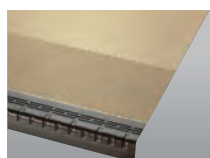

**VLT/VST-601** 溶接棒 V-601Y

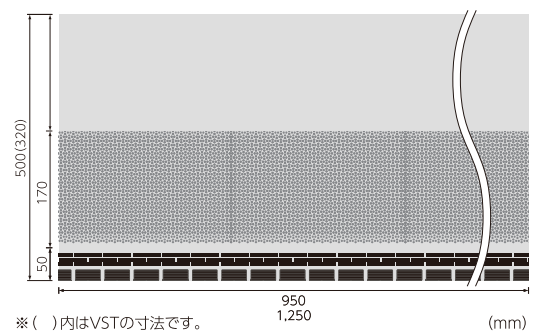

## Hexaタイプ

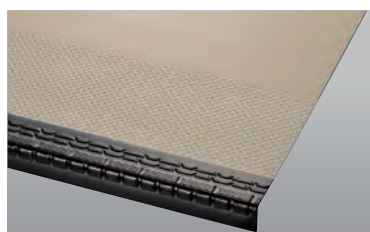

**VLT/VST-401** 溶接棒 V-401Y

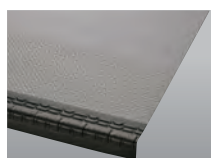

**VLT/VST-403** 溶接棒 V-403Y

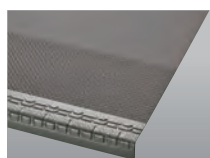

**VLT/VST-404** 溶接棒 V-404Y

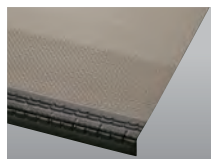

**VLT/VST-402** 溶接棒 V-402Y

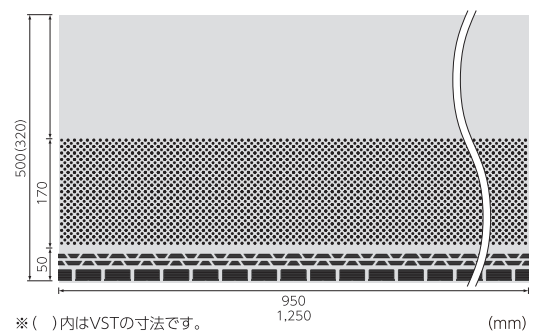

## Gioタイプ

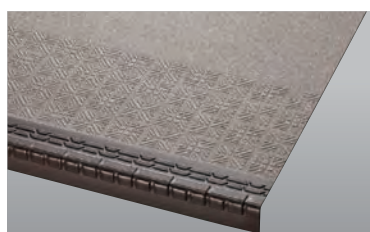

**VLT/VST-701** 溶接棒 V-701Y

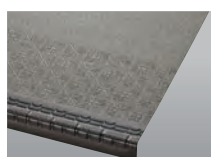

**VLT/VST-704** 溶接棒 V-704Y

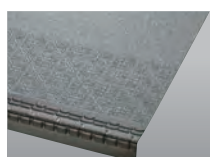

**VLT/VST-703** 溶接棒 V-703Y

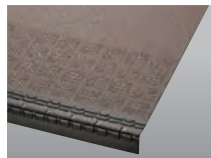

**VLT/VST-702** 溶接棒 V-702Y

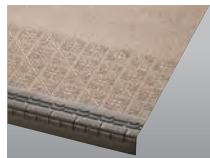

**VLT/VST-706** 溶接棒 V-706Y

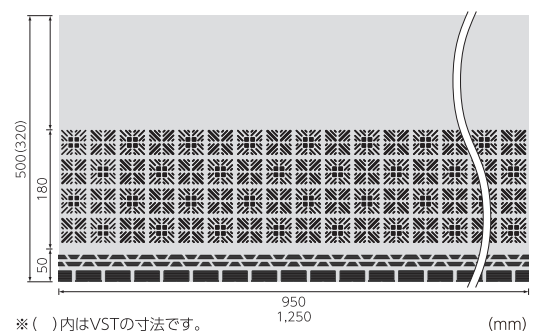



## ビュージスタ ステップVLT けこみ一体型

■形状

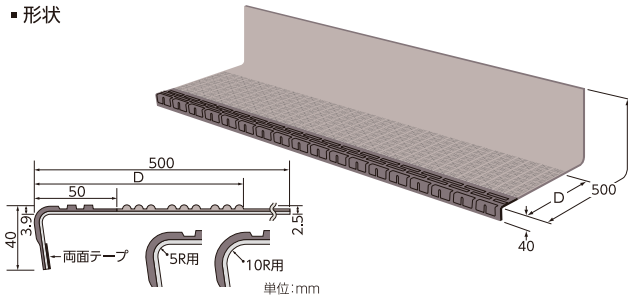

D=Gio:230, Gio以外:220

価格 (材料価格) **6,000**円/枚 (950mm幅)  
**7,900**円/枚 (1,250mm幅)

材質区分: 耐候・防滑性階段用ビニル床材

寸法: 3.9mm(凸部厚さ)×950mm(幅)×500mm(奥行)  
3.9mm(凸部厚さ)×1,250mm(幅)×500mm(奥行)  
段鼻のR:5R (10R:受注生産品)

梱包: 7枚入り(セメントDB1本同梱)/箱  
重量: 1.6kg/枚(950mm幅)、2.1kg/枚(1,250mm幅)

## ビュージスタ ステップVST 踏面専用型

■形状

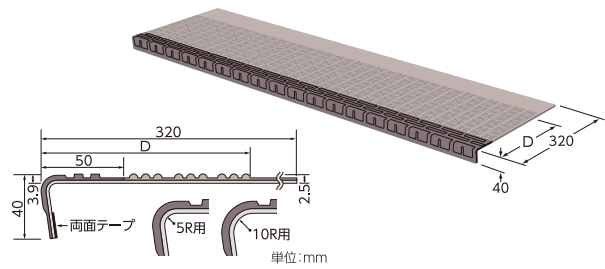

D=Gio:230, Gio以外:220

価格 (材料価格) **4,950**円/枚 (950mm幅)  
**6,500**円/枚 (1,250mm幅)

材質区分: 耐候・防滑性階段用ビニル床材

寸法: 3.9mm(凸部厚さ)×950mm(幅)×320mm(奥行)  
3.9mm(凸部厚さ)×1,250mm(幅)×320mm(奥行)  
段鼻のR:5R (10R:受注生産品)

梱包: 7枚入り(セメントDB1本同梱)/箱  
重量: 1.1kg/枚(950mm幅)、1.5kg/枚(1,250mm幅)

## 黄色段鼻タイプ [受注生産]

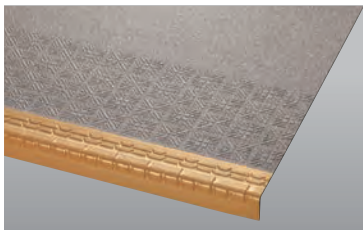

YVLT/YVST-701

※ステップの柄と色は左ページの4タイプから選べます。  
品番の頭に「Y」をつけてご指定ください。  
(写真と品番はGioタイプでの例)

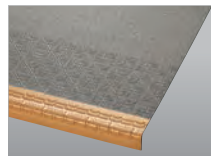

YVLT/YVST-704

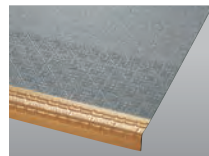

YVLT/YVST-703

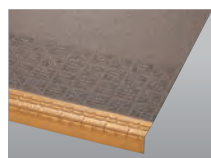

YVLT/YVST-702

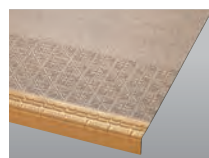

YVLT/YVST-706



## ビュージスタ ステップYVLT けこみ一体型

■形状

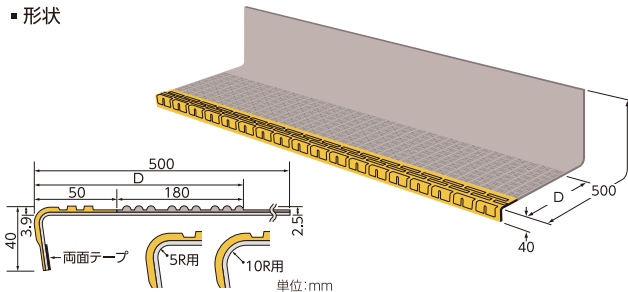

価格 (材料価格) **6,200**円/枚 (950mm幅)  
**8,100**円/枚 (1,250mm幅)

※材質区分、寸法、梱包、重量は  
ステップVLTに同じ

## ビュージスタ ステップYVST 踏面専用型

■形状

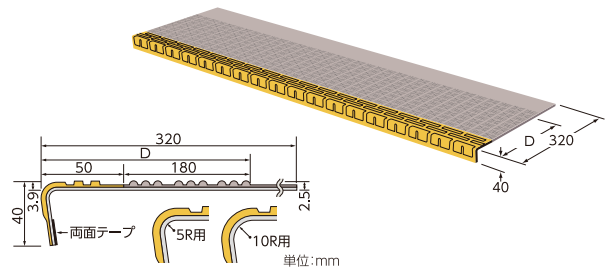

価格 (材料価格) **5,150**円/枚 (950mm幅)  
**6,700**円/枚 (1,250mm幅)

※材質区分、寸法、梱包、重量は  
ステップVSTに同じ

VLT、YVLT  
VST、YVST  
共通事項

- 対象下地: モルタル、コンクリート、平鋼板、ウレタン塗膜防水
- 接着剤: セメントVG
- 継ぎ目: ビュージスタ溶接棒(熱溶接)
- 端部: VGシールMS

- ※特注幅800、850、900mmおよび1,050~1,950mm幅(100mm単位)および2,000mm幅に対応。
- ※受注基準、納期はお問い合わせください。
- ※平鋼板下地は、十分な防錆処理を施してください。
- ※幅を継ぎ合わせることはできません。
- ※段鼻10R品はお問い合わせください。

# ガイドタイル 屋内用

JIS T9251に準拠した視覚障がい者誘導用ゴム床タイル

価格 **2,000**円/枚 (2mmタイプ: 警告型/誘導型)  
(材料価格)

材質区分: 視覚障がい者誘導用ゴム床タイル  
 寸法: 7.0mm(突起高:5.0mm)×304.8mm×304.8mm  
 梱包: 8枚/ケース  
 重量: 5kg/ケース(警告型)、6kg/ケース(誘導型)、

- 対象下地: モルタル、コンクリート
- 接着剤: セメントRV
- 継ぎ目: VGシールMS

※ガイドタイルとビュージスタは目地部を5mm程度隙間を空けてVGシールMSで処理してください。

※圧着はローラー、ゴムハンマーなどで十分に行ってください。

※屋内以外での使用を検討される場合はご相談ください。

## 警告型



**JS-22** ミディアムグレー **JS-23** ダークグレー **JS-25** ミディアムベージュ **JS-26** ダークベージュ **JS-27** イエロー

## 誘導型



**JL-22** ミディアムグレー **JL-23** ダークグレー **JL-25** ミディアムベージュ **JL-26** ダークベージュ **JL-27** イエロー

## 形状 (単位=mm)

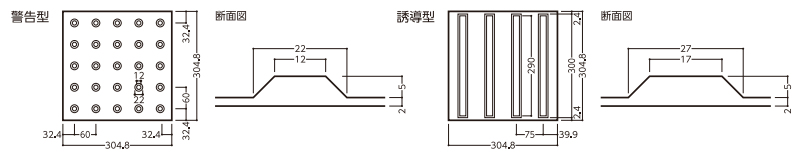

# VGシールMS

ビュージスタ端部処理用シール材



価格 **7,500**円/箱  
(材料価格)

材質: 変成シリコーン系シーリング材

規格: 333mlカートリッジ 2本/箱

- 用途: ビュージスタシートおよびステップの端部処理
- 対象下地: モルタル、コンクリート、ウレタン塗膜防水
- 適用床材: ビュージスタPLUS、MULTI、SAND、GRAN



※表面硬化時間目安

5℃ : 約4時間

35℃ : 約40分

(湿度50%の場合です。  
 施工時の湿度によって硬化時間は変化します。)

F☆☆☆☆



▪ 色については印刷のため現物との差異があります。

※VGシールMSとビュージスタ(シート)との組合せ推奨表は14ページをご覧ください。



# VGメジパス工法

伸縮目地のある保護コンクリート上に全面防滑シート仕上げを可能にする

アルミ製のカバープレート「VGメジパス」を保護コンクリートの伸縮目地上に貼り付けることで、屋根全体をひとつの平滑な面に作り替え、全面防滑シート貼りを可能にしました。

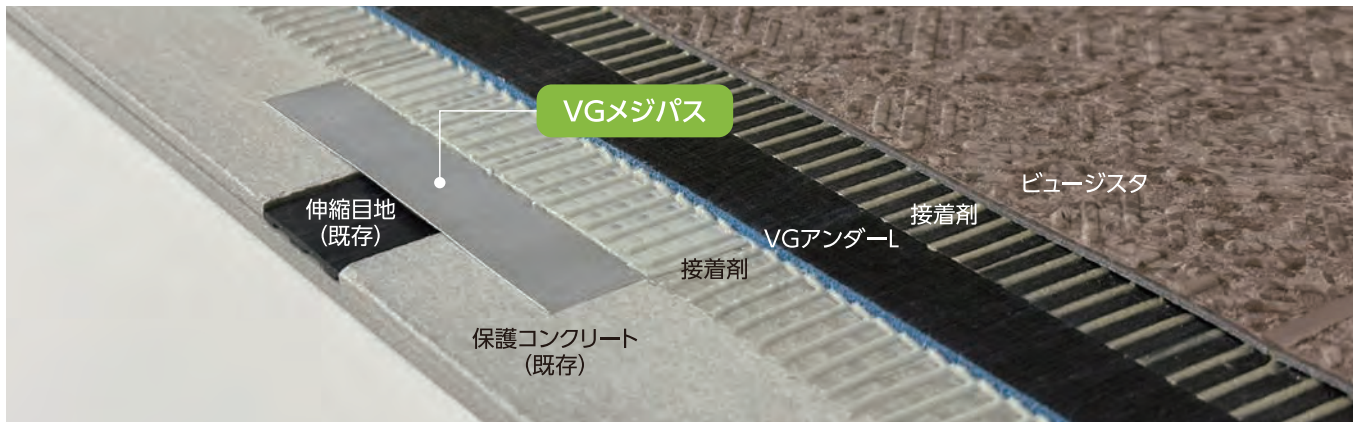

ルーフバルコニーなどを防滑シートで仕上げたいというご要望が多い中、下地となる保護コンクリートには伸縮目地がある場合が一般的で、やむを得ず目地を避けて“つぎはぎ布”状にシートを施工する手法などが取られてきました。

この課題を解決するために生まれたのが「VGメジパス工法」です。アルミ製のカバープレート「VGメジパス」を伸縮目地上に蓋をする要領で貼り付けることで屋根全体をひとつの平滑な面に作り替え、全面を防滑シートで仕上げることが可能にしました。さらに発泡下貼りシート「VGアンダーL (P37参照)」を中間層に加えることで、階下への歩行音低減、歩行感の向上、転倒時の衝撃緩和などの効果を生みだしました。

※チャンネルシート (P38参照) との組合せも可能です。

## 【VGメジパス工法構成断面イメージ】

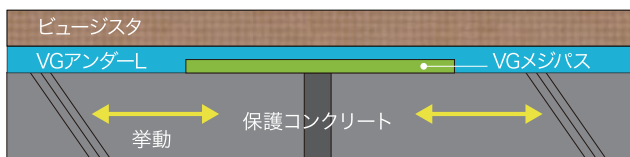

VGメジパス、VGアンダーLが緩衝材となることで、温度変化が引き起こす膨張収縮による保護コンクリートの挙動が、ビュージスタへ伝わりにくくなる。

価格 **75,000**円/箱

(材料価格)

寸法: 0.2mm(厚さ)×90mm(幅)×1,000mm(長さ)

梱包: 100枚/箱(くし目ゴテ2個入り)

重量: 5kg/箱

- 適用床材: ビュージスタ (PLUS, MULTI, SAND, GRAN, AQUA)
- 適用下地: モルタル、コンクリート
- 接着剤: VTボンド (3kg缶)

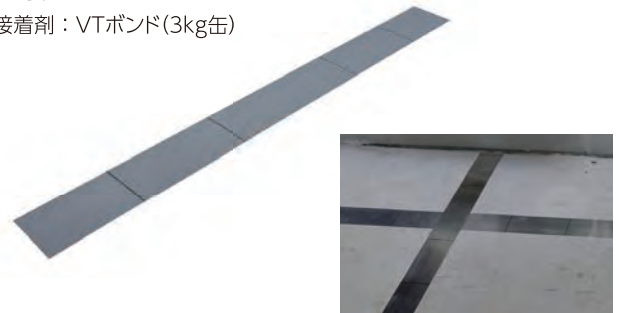

## 【注意】

- 黒線表示面を上にして施工します。
- 既存伸縮目地に浮きや突起がある場合は、撤去してください。
- 他社の床材や接着剤の使用は避けてください。



# VGアンダーL



ビュージスタと合わせて安心・安全を生み出す

ビュージスタの下に施工する屋外用発泡下貼りシートです。  
気になる階下への歩行音を低減し、転倒時にはその衝撃を軽減します。



固い革靴での歩行やキャスター付きバッグなどは、移動時に音が発生しがちです。発泡シートのVGアンダーLは階下へと伝わるこれらの音を低減する効果を発揮します。

シートの発泡体がクッション材を兼ねるため、万が一の転倒時にもその衝撃を吸収して和らげる効果もあります。

屋外専用に設計されているのでビュージスタとセットで安心してご利用いただけます。

## ■階下での室内音圧レベル測定

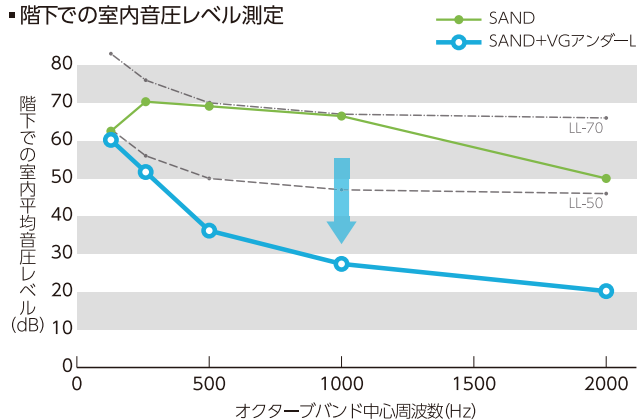

※試験方法：JIS A 1440-1「実験室におけるコンクリート床上の床仕上げ構造の衝撃音レベル低減量の測定方法」準拠。コンクリートスラブの厚み150mm。  
※遮音等級：LL-50に該当。  
※結果は試験値であり、保証値ではありません。

## ■床衝撃(G値)測定比較

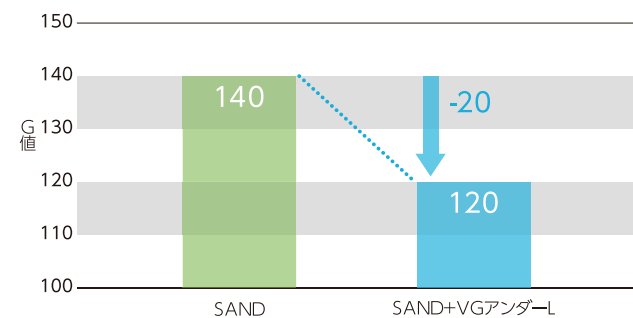

※G値の数値が小さい程安全とされています。  
※試験方法：床の硬さ試験 (JIS A 6519「体育館用鋼製床下地構成材」) 準拠  
※結果は試験値であり、保証値ではありません。

価格 **46,800**円/巻 (2,600円/m<sup>2</sup>あたり)

(材料価格)

寸法：3mm(厚さ)×900mm(幅)×20m(長さ)

梱包：20m/巻

重量：3.0kg/巻

- 適用床材：ビュージスタPLUS(省音やすらぎを除く), MULTI, SAND, GRAN, AQUA
- 適用下地：モルタル、コンクリート、ウレタン塗膜防水
- 接着剤：VGアンダーL上面-セメントVG  
下地側-セメントVG または セメントEP20

## ■断面図

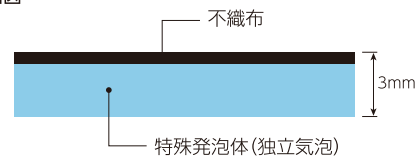

## 【注意】

- 黒い面を上にして施工してください。
- VGアンダーL施工後、24時間以上養生してからビュージスタを施工してください。
- キャスターの往来が多い場所では、凹み跡が残る場合がありますので、ご注意ください。
- 重量物を置くような場合は、凹み跡が残る場合がありますのであて板などで荷重を分散させてください。  
(目安：0.25kg/cm<sup>2</sup>以下)





# チャンネルシート

地下水に起因する不具合を回避する

地下水の上昇がある1階テラス、土間コンクリートなどの上に用いることで水の圧力を分散させ、不具合を未然に防ぐ下貼りシートです。



地下水の上昇がある状況下では、床材に「剥がれ」、「フクレ」、「突き上げ」、「ジョイント部のスキ」等の不具合が生じる場合があります。これらの対策としては、『エポキシ樹脂系反応硬化型』の接着剤を用いて施工を行うことが基本ですが、地下水の圧力が極端に高い場合、この接着剤で施工を行っても、「フクレ」が発生する場合があります。このような場合には、下記のような特殊工法（チャンネルシート工法）で対応することができます。

## ■チャンネルシート工法とは

裏面に溝を設けたチャンネルシートを下貼りすることにより、下地から上がる湿気の圧力が開放され、その上に貼る床仕上げ材ビュージスタの浮き、ふくれトラブルを軽減する効果が得られます。施工の際は下図の通りビュージスタの端末シールは行いますが、チャンネルシートは溝の中に湿気が溜まらない様に水下側の端末シールを行いません。

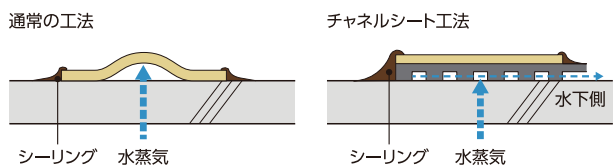

## ■チャンネルシート工法の構成

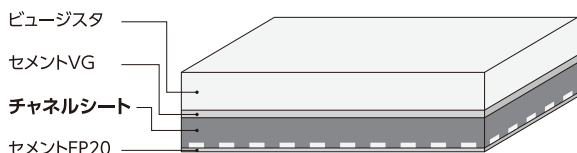

※チャンネルシート工法で施工した場合でも、下地の不陸などにより数カ所のフクレが生じる事があります。  
※屋上などの保護コンクリート下地への施工についてはお問い合わせください。

価格 **36,500**円/巻 (2,607円/m<sup>2</sup>当たり)  
(材料価格)

寸法：1.8mm(厚さ)×1,400mm(幅)×10m(長さ)

梱包：10m/巻

重量：28.0kg/巻

## ■工法

下地側接着剤 — セメントEP20

チャンネルシート上接着剤 — セメントVG

ジョイント処理 — チャンネルシートの上にGPテープ貼り付け

## ■用途

地下からの水分上昇による床材のフクレ防止用下貼り材

## ■断面図

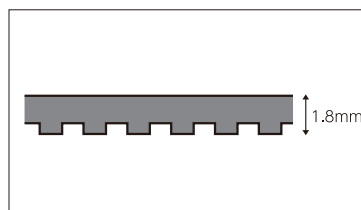

## ■裏面



セメントEP20 16kg/缶セット(A液8kg:B液8kg)  
8kg/缶セット(A液4kg:B液4kg)

GPテープ 40mm×10m/巻  
12巻/箱



## VGオリジナルカット [受注生産]

デザインサインで楽しく便利な空間づくり

ビュージスタの持つ多彩な色柄シートを利用して、さまざまな表示やサインを作ることができます。ご用意したデザインカット集からお選びいただけます。別途特注デザインも承ります。



### ■特長

- コンピュータによる精度の高いカッティングにより、手作業では困難なデザイン表現を実現しました。
- 完成品が現場納入されるので、現場での施工時間が短縮できます。

### ■デザインカット集から選択する場合の流れ



#### 【ご注文にあたり】

- 納期は、ご発注後1ヵ月程度かかります。
- 当カタログに掲載しているデザインカットはあくまでも参考イメージとなります。ご注文に当たっては、その都度デザイン・色についてお打合わせをお願いいたします。
- 柄合わせはできませんので、ご了承ください。
- シートの色調は、ロットにより多少異なる場合があります。
- シート同士の継ぎ目は、製造の都合上1mm以内の隙間が生じる場合があります。
- 背景色の変更は可能です。デザインの色変更については営業員にご相談ください。
- ご注文の内容、状況によってはお時間をいただく場合がございます。
- オリジナルカットのデザイン集は弊社のオリジナル企画制作デザインとなります。

#### 【特注デザイン】

- ① お客様がデザインデータ等をお持ちの場合⇒ データをご提供ください。弊社にてカット加工の可否を確認後、見積りいたします。不鮮明なデータの場合、見積できない場合があります。
- ② デザインが未確定の場合⇒ ラフスケッチなどをご提供ください。弊社にてデザインデータ作成を承ります(別途制作費がかかります)。

表示価格は1枚当りの価格となります。消費税・施工費は含まれておりません。

## 階数表示 VGオリジナルカット・階数 [受注生産]

エレベータホールや階段踊り場などに階数を表示。



背景を床面のビュージスタシートと同柄同色にする方法や、同柄異色にして枠ごと目立たせる方法などを、お選びいただけます。(組み合わせるシートは同柄が基本となります。)

寸法(mm)	材料価格(2色)
300×300	11,000円



## 避難ハッチサイン VGオリジナルカット・ハッチ [受注生産]

避難時のハシゴ下ろし作業をスムーズに行えるようにするため、降下地点にモノを置かないよう注意喚起するサイン。



選べる3タイプのデザイン バルコニーに合わせたデザインをお選び頂けます。



Aタイプ



Bタイプ



Cタイプ



ご注文例

**600 - B - VGG701**

寸法    タイプ    ベースシート品番

※上記を参考にしてご発注ください。

ベースシートはビュージスタ各シートからお選びいただけます(省音やすらぎを除く)。

\*黄色部分はすべてAQUA VAQ-810となります。

寸法(mm)	材料価格(2色)
300×300	<b>11,000円</b>
450×450	<b>12,000円</b>
600×600	<b>13,000円</b>

ベースシート：VGG-701

## ピクトデザイン VGオリジナルカット・ピクト [受注生産]

分かりやすい絵柄で注意や案内を表示。

寸法(mm)	材料価格(2色)	(3色)	(4色)
300×300	<b>11,000円</b>	<b>13,000円</b>	<b>16,000円</b>

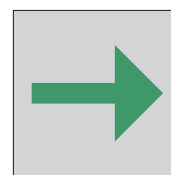
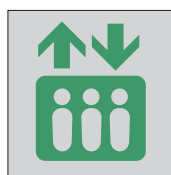
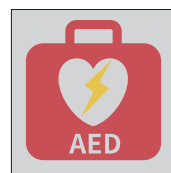
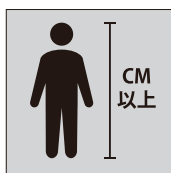
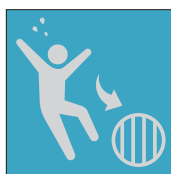

次ページもご覧ください

## VGオリジナルカット [受注生産]

### 水深表示 VGオリジナルカット・水深 [受注生産]

プールのお水深を、視認しやすいフォントで表示。



で囲んだ部分をご指定の数値にて作成いたします。

寸法(mm)	材料価格(2色)
200×300	<b>17,500円</b>
250×350	<b>22,000円</b>
300×300	<b>22,000円</b>

### コース番号表示 VGオリジナルカット・コース [受注生産]

太くはっきりとしたフォントで、プールサイドにコース番号を表示。

寸法(mm)	材料価格(2色)
300×300	<b>11,000円</b>



### デザインカット VGオリジナルカット・デザイン [受注生産]

愛らしいデザインをカラフルな色で表現。

さかな、動物、花、果物、乗り物など、多彩なデザインを用意。

寸法(mm)	材料価格(2色)	(3色)	(4色)	(5色)
600×600	<b>22,000円</b>	<b>24,000円</b>	<b>28,000円</b>	<b>35,000円</b>
900×900	<b>39,000円</b>	<b>48,000円</b>	<b>57,000円</b>	<b>66,000円</b>
900×1,800	<b>77,000円</b>	<b>98,000円</b>	<b>124,000円</b>	<b>168,000円</b>
1,800×1,800	<b>92,000円</b>	<b>132,000円</b>	<b>184,000円</b>	<b>240,000円</b>





これらはほんの一例です。ご用意しているすべてのデザインカット集、並びに発注手順については右のQRコードからご覧いただけます。



# スリットカットサービス

施工時間短縮に寄与するプレカットサービス

ビュージスタの各幅品を2分割、3分割に幅カットし、納品させていただくサービスです。(有償)  
搬入時の手間や、施工時の幅カットの手間が軽減でき、作業時間の短縮に貢献します。

## スリットカットサービス(幅・長さ)

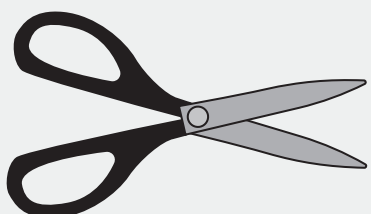

プレカット  
納品

2分割  
・  
3分割

作業  
効率化

- 対象商品: 「ビュージスタPLUS省音やすらぎ」と「ビュージスタステップVLT/VST」を除く全種。
- 同一オーダーの場合でも標準幅と幅カットのロットは変わる場合があります。
- カットするサイズのご指定や、ビュージスタ以外の商品でのご発注はお受けできません。
- 幅カットした場合は、全て出荷させていただきます。  
(例:2分割→2本出荷、3分割→3本出荷)

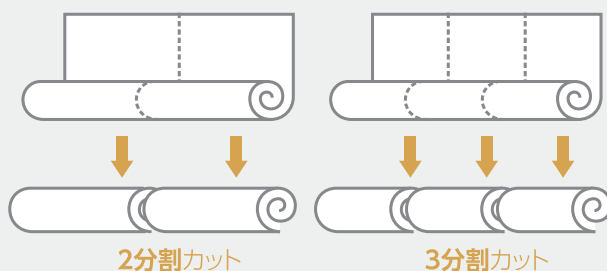

2分割カット

3分割カット

対象

ビュージスタ(防滑性ビニル床シート)

1820mm(幅)、1620mm(幅)、1350mm(幅)、1250mm(幅)の各製品

※「省音やすらぎ」および「ステップVLT・VST」を除く。

保証サイズ

標準幅	1820mm幅	1620mm幅	1350mm幅	1250mm幅
2分割カット	900mm×2本	800mm×2本	670mm×2本	620mm×2本
3分割カット	600mm×3本	530mm×3本	440mm×3本	410mm×3本

受注条件

納期 翌々日出荷(弊社稼働日)

長さ 1本あたり1m以上12m以下

出荷単位 2分割:2本単位 / 3分割:3本単位

表示 JISマーク非表示

カット代 弊社支店、営業所にお問い合わせください。

※カット本数や受注状況によっては、納期をご相談させて頂く場合がありますので予めご了承ください。



# 画像シミュレーションサービス

デジタル画像処理で完成イメージを事前共有

改修をご検討の際、ビュージスタを貼ったらどのような雰囲気に仕上がるのか知りたい、完成後のイメージを前もって共有しておきたい、といった声にお応えする画像シミュレーションサービスをご用意しました。

現状を撮影した画像データをご提供いただくと、床面・階段などにビュージスタを貼り付けた画像を弊社にて作成いたします。数柄を貼付けて、比較検討することもできます。

※サービスの詳細につきましては、支店・営業所までお問い合わせください。

※あくまでもイメージですので、実際に仕上がったものと異なる場合があります。あらかじめご了承ください。



元の画像(現状)



## オルタック ーウレタン塗膜防水工法ー

伸びと耐候性にすぐれたウレタン塗膜防水との組合せ

### 雨水を浸入させない安心の防水仕様

防滑ビニル床シート自体は水を通しませんので、床面から雨水が浸入する危険性は比較的小さいといえます。その一方で、側溝や壁際巾木部分には防水処理が行われていないケースが見受けられます。

コンクリートは経年により亀裂が入るとそこから水が浸入するため、大規模修繕工事などの機会に側溝や壁際巾木部分を防水することをお勧め

します。これらの狭隘部には液状のウレタン塗膜防水が最適です。防滑シートと塗膜防水が同一メーカー品であれば、防水機能の連続性は間違いありません。

(ビュージスタとウレタン塗膜防水との組合せによる「VP工法」の各仕様については47ページをご覧ください。)



微細な亀裂や目地から雨水が徐々にコンクリート中に浸透していきます。

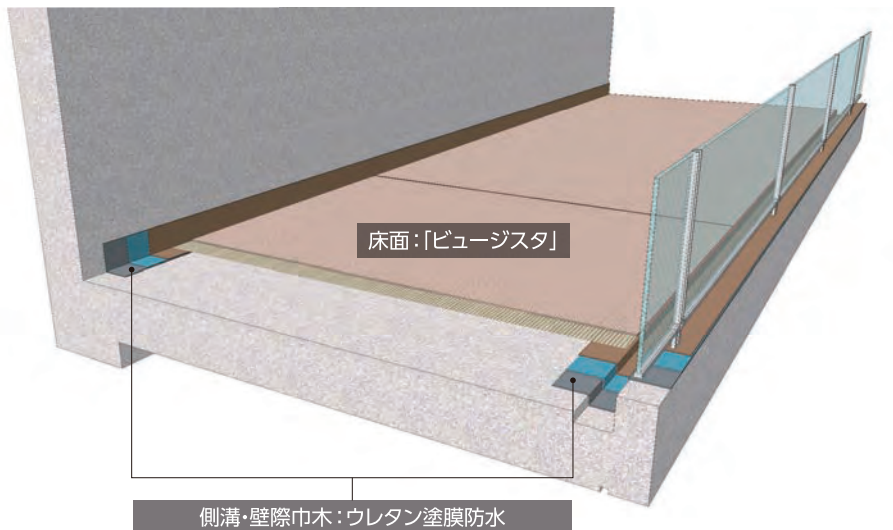

#### ■ 側溝・巾木部<未防水の状態>

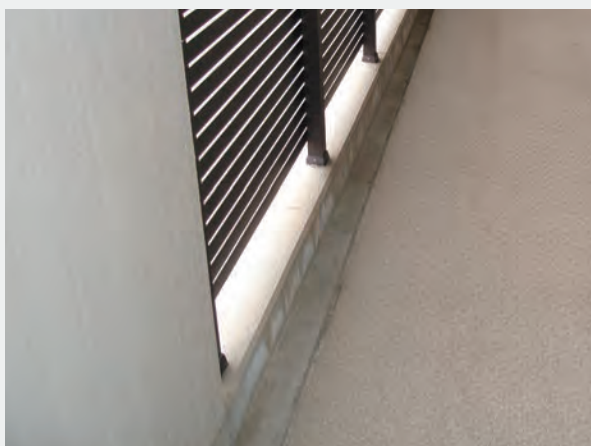

<イメージ>

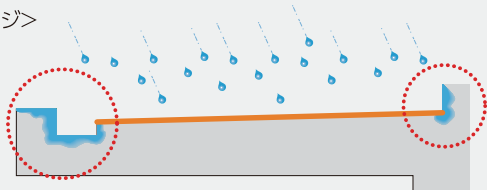

防水が施されていないコンクリート面から雨水が徐々に浸透してきます。

#### ■ 側溝・巾木部<ウレタン塗膜防水施工中>



<イメージ>

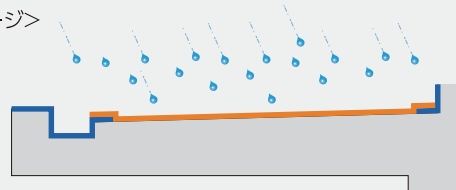

塗膜防水と防滑性ビニル床シートで連続した防水被膜を作り上げることで雨水の浸入を防ぎます。



## ビュージスタとの組み合わせに最適なウレタン塗膜防水材「オルタックエース」

側溝・巾木などに比べ、降水量や紫外線などが圧倒的に過酷な環境の屋上防水で多くの実績を誇るウレタン塗膜防水材「オルタックエース」。

垂直面でもしっかりと塗膜厚を確保できるように粘度調整されています。プライマーから保護塗料まで、すべてが特定化学物質障害予防規則(特化則)非該当品です。

### オルタック専用保護塗料「OTコートシリーズ」

汎用タイプのOTコートA、高耐久タイプのOTコートシリコン、防カビタイプをご用意しています。

#### OTコート防カビ

受注生産品 (納期1週間以内) **半つや** ※



BK-1 グレー      BK-12 ライトグレー      BK-42 ライトブラウン      BK-2 グリーン

#### OTコートシリコン防カビ

受注生産品 (納期1週間以内) **つやあり**



BE-1 Sグレー      BE-4 Sブラウン      BE-2 Sグリーン

#### OTコートA

標準在庫品 **半つや** ※



D-1 グレー      D-12 ライトグレー      D-42 ライトブラウン      D-2 グリーン

#### OTコートシリコン

標準在庫品 **つやあり**



E-1 Sグレー      E-4 Sブラウン      E-2 Sグリーン

受注生産品 (納期1週間以内) **半つや**



D-18 ダークグレー      D-45 ナチュラルブラウン      D-48 ダークブラウン      D-92 イエローマロン

※OTコート防カビ、OTコートA(標準在庫品)には、つやあり品もご用意しています。  
色番: OTコート防カビ(BT)/OTコートA(DT)

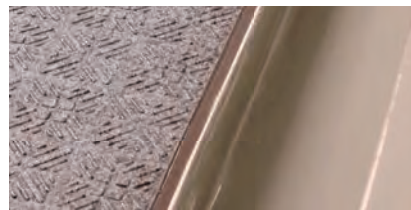

VGG-701/Sブラウン

●印刷のため現物と色が異なる場合があります。

出隅部保護材

## コーナーガード

バルコニーとフロアの段差出隅保護材

ウレタン塗膜防水の弱点となりがちな出隅角を保護します。

価格 **1,750**円/m

(材料価格)

寸法: 2.5mm(厚さ)×80mm(幅)×30m(長さ)

梱包: 30m巻/箱

重量: 7.0kg/箱

対象下地: ウレタン塗膜防水



VCG-1



VCG-2

■断面図(単位:mm)

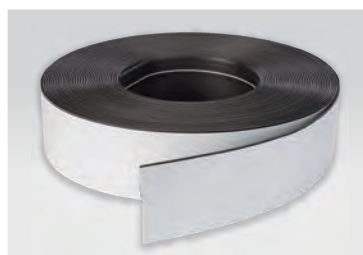
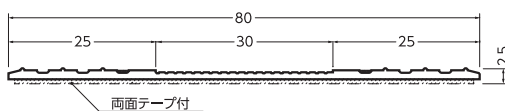

※下地にだんばなプライマー(別売)を塗布してください。

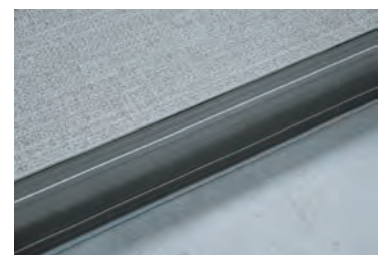

# ビュージスタ+ウレタン塗膜防水「VP工法」 <共用廊下、バルコニー>

## VP-1 防水機能を求めない部位 / 屋内など

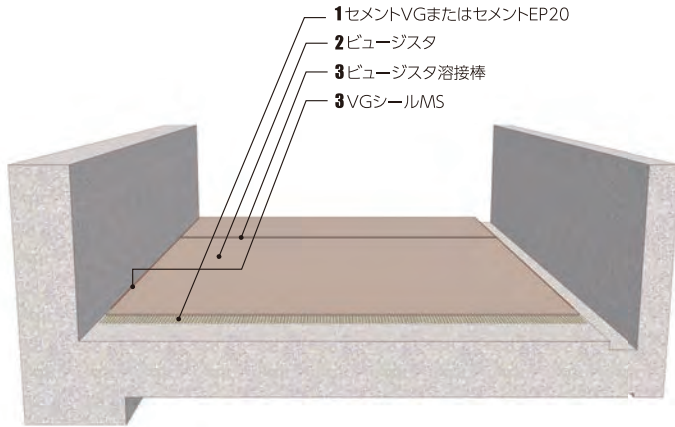

### 平面部

<b>1</b>	セメントVG またはセメントEP20	0.30~0.36kg/m <sup>2</sup>
<b>2</b>	ビュージスタ	—
<b>3</b>	端部：VGシールMS 継目：ビュージスタ溶接棒	—

※下地によって塗布量に差がでることがあります。

## VP-2 階下に居室がない部位 / 共用廊下、バルコニーなど

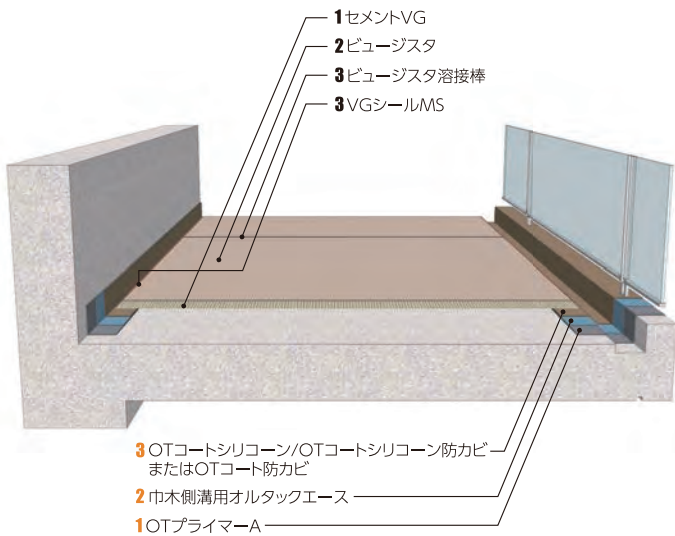

### 平面部

<b>1</b>	セメントVG*1	0.30~0.36kg/m <sup>2</sup>
<b>2</b>	ビュージスタ	—
<b>3</b>	端部：VGシールMS 継目：ビュージスタ溶接棒	—

### 立上り部・側溝部

<b>1</b>	OTプライマーA*2	0.2kg/m <sup>2</sup>
<b>2</b>	巾木側溝用オルタックエース*3	2.0kg/m <sup>2</sup>
<b>3</b>	OTコートシリコン/ OTコートシリコン防カビ または OTコート防カビ	0.2kg/m <sup>2</sup>

(ウレタン  
塗膜防水)

- \*1 セメントEP20を使用する場合もあります。
  - \*2 下地の状況や種別により、OTプライマーAIに代えて他のオルタック用プライマーを用いる場合があります。
  - \*3 巾木側溝用オルタックエースは、数回に分けて塗布する場合もあります。巾木側溝用オルタックエースの代わりに立上り用オルタックエース、オルタックエースVR等を用いることもできます。
- ※巾木側溝用オルタックエースとビュージスタの重ね幅は100mm以上を確保してください。

### 注意事項 (VP仕様共通)

- OTコートAも使用可能です。OTコートは、使用材料により価格に相違があります。
- OTコートの特注色を承ります。詳細はお問合せください。
- 現場状況により、ウレタン防水材の塗布工程数を増やす場合があります。



## VP-5 | 階下に居室がある部位

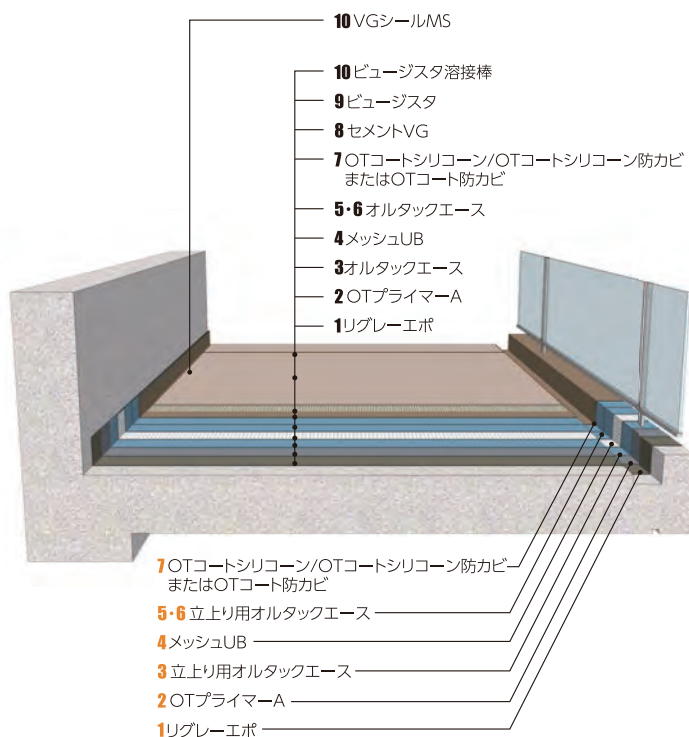

### 平面部

1	リグレーエポ	1.8kg/m <sup>2</sup> (約1mm)
2	OTプライマー-A*4	0.2kg/m <sup>2</sup>
3	オルタックエース	0.3kg/m <sup>2</sup>
4	メッシュUB	—
5	オルタックエース	1.7kg/m <sup>2</sup> (ウレタン)
6	オルタックエース	1.5kg/m <sup>2</sup> (塗膜防水)
7	OTコートシリコーン/ OTコートシリコーン防カビ または OTコート防カビ	0.2kg/m <sup>2</sup>
8	セメントVG	0.30~0.36kg/m <sup>2</sup>
9	ビュージスタ	—
10	端部: VGシールMS 継目: ビュージスタ溶接棒	—

### 立上り部・側溝部

1	リグレーエポ	1.8kg/m <sup>2</sup> (約1mm)
2	OTプライマー-A*4	0.2kg/m <sup>2</sup>
3	立上り用オルタックエース	0.3kg/m <sup>2</sup>
4	メッシュUB	—
5	立上り用オルタックエース	1.7kg/m <sup>2</sup>
6	立上り用オルタックエース	1.0kg/m <sup>2</sup>
7	OTコートシリコーン/ OTコートシリコーン防カビ または OTコート防カビ	0.2kg/m <sup>2</sup>

\*4 下地の状況や種別により、OTプライマー-Aに代えて他のオルタック用プライマーを用いる場合があります。

※下地の水分によっては、フクレが生じる場合があります。フクレが懸念される場合はVP-6工法をご採用ください。

## VP-6 | 階下に居室があり、下地水分が多い場合や下地挙動が大きい場合

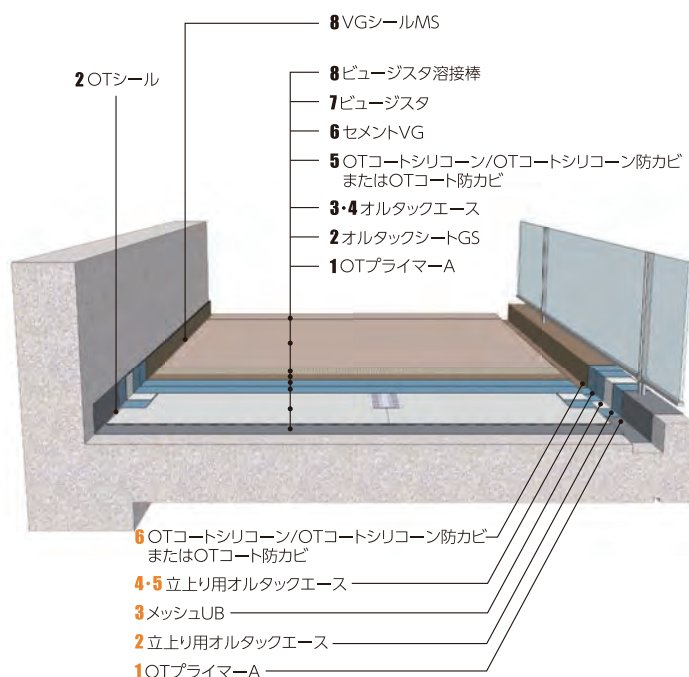

### 平面部

1	OTプライマー-A*5	0.2kg/m <sup>2</sup>
2	オルタックシートGS, OTシール	—
3	オルタックエース	2.0kg/m <sup>2</sup> (ウレタン)
4	オルタックエース	1.5kg/m <sup>2</sup> (塗膜防水)
5	OTコートシリコーン/ OTコートシリコーン防カビ または OTコート防カビ	0.2kg/m <sup>2</sup>
6	セメントVG	0.30~0.36kg/m <sup>2</sup>
7	ビュージスタ	—
8	端部: VGシールMS 継目: ビュージスタ溶接棒	—

### 立上り部・側溝部

1	OTプライマー-A*5	0.2kg/m <sup>2</sup>
2	立上り用オルタックエース	0.3kg/m <sup>2</sup>
3	メッシュUB	—
4	立上り用オルタックエース	1.7kg/m <sup>2</sup>
5	立上り用オルタックエース	1.0kg/m <sup>2</sup>
6	OTコートシリコーン/ OTコートシリコーン防カビ または OTコート防カビ	0.2kg/m <sup>2</sup>

\*5 下地の状況や種別により、OTプライマー-Aに代えて他のオルタック用プライマーを用いる場合があります。

※必ず脱気装置の設置をお願いします。詳細はお問い合わせください。

●VP-5、VP-6のオルタックエース、立上り用オルタックエースに代えて、オルタックエースVR、オルタックスプレー、オルタックエースUC、中木・側溝用オルタックエースを用いることができます。その場合、塗布量が変わりますので、詳細はお問い合わせください。

# ビュージスタ+ウレタン塗膜防水「VPS工法」 <階段>

## VPS-1 | 防水機能を求めない部位 / 屋内階段など

- ビュージスタ ステップVLTの場合

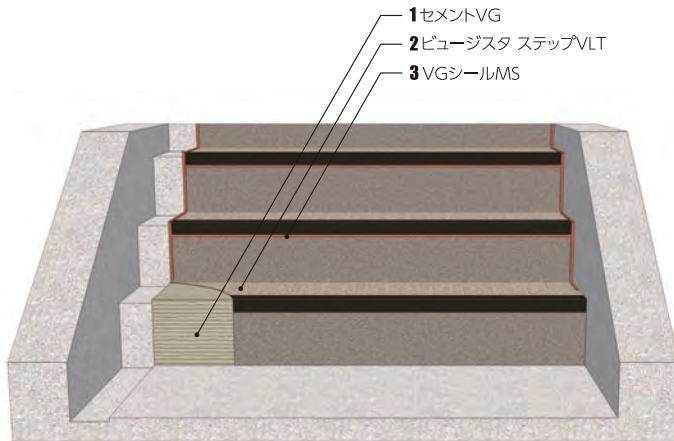

### 階段部

<b>1</b>	セメントVG	0.30~0.36kg/m <sup>2</sup>
<b>2</b>	ビュージスタ ステップ	—
<b>3</b>	端部：VGシールMS 継目：ビュージスタ溶接棒*1	—

\*1 踊り場との継目部に熱溶接処理します。  
※段鼻部へはセメントDBを充填します。

## VPS-2 | 階下に居室がない部位 / 屋外階段など

- ビュージスタ ステップVLTの場合

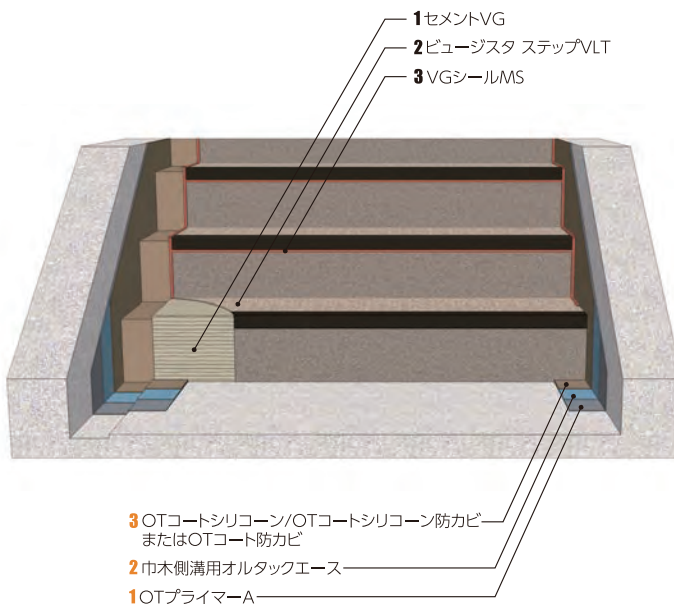

### 階段部

<b>1</b>	セメントVG	0.30~0.36kg/m <sup>2</sup>
<b>2</b>	ビュージスタ ステップ	—
<b>3</b>	端部：VGシールMS 継目：ビュージスタ溶接棒*2	—

\*2 踊り場との継目部に熱溶接処理します。  
※段鼻部へはセメントDBを充填します。

### 立上り部・側溝部

<b>1</b>	OTプライマーA*3	0.2kg/m <sup>2</sup>
<b>2</b>	巾木側溝用オルタックエース*4	2.0kg/m <sup>2</sup>
<b>3</b>	OTコートシリコーン/防カビ または OTコート防カビ	0.2kg/m <sup>2</sup>

(ウレタン  
塗膜防水)

\*3 下地の状況や種別により、OTプライマーAに代えて他のオルタック用プライマーを用いる場合があります。  
\*4 巾木側溝用オルタックエースは、数回に分けて塗布する場合があります。巾木側溝用オルタックエースの代わりに立上り用オルタックエース、オルタックエースVR等を用いることもできます。



## VPS-5 | 階下に居室がある部位

### ・ビュージスタ ステップVLTの場合

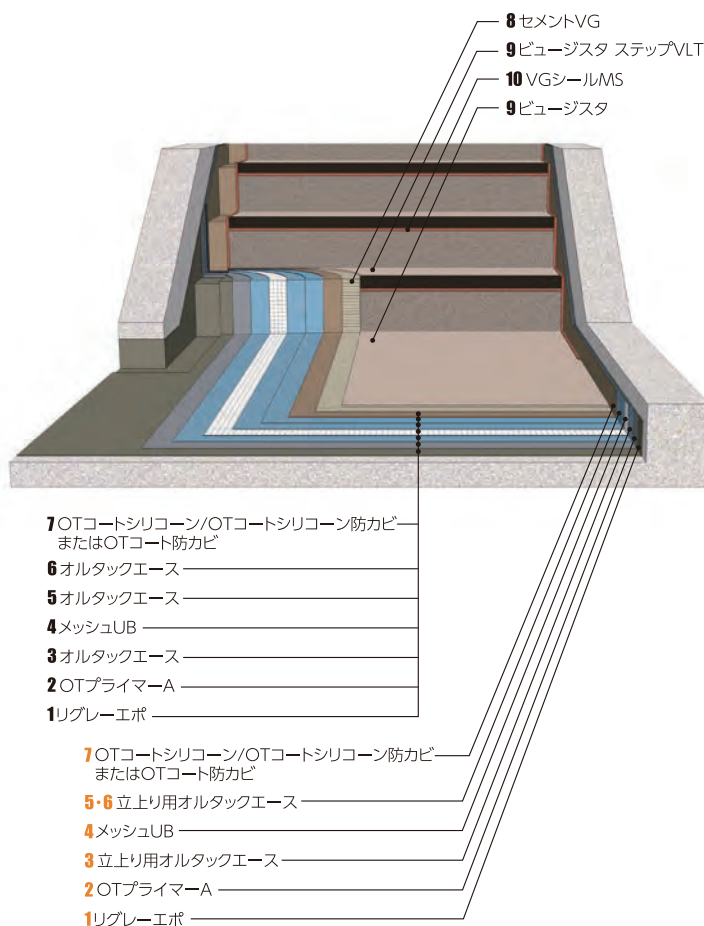

### 階段部・踊り場部

1	リグレーエポ	1.8kg/m <sup>2</sup> (約1mm)
2	OTプライマーA*6	0.2kg/m <sup>2</sup>
3	オルタックエース	0.3kg/m <sup>2</sup>
4	メッシュUB	—
5	オルタックエース	1.7kg/m <sup>2</sup> (ウレタン塗膜防水)
6	オルタックエース	1.5kg/m <sup>2</sup>
7	OTコートシリコン/ OTコートシリコン防カビ または OTコート防カビ	0.2kg/m <sup>2</sup>
8	セメントVG	0.30~0.36kg/m <sup>2</sup>
9	ビュージスタ ステップ(階段部) ビュージスタ(床面)	—
10	端部: VGシールMS 継目: ビュージスタ溶接棒*5	—

\*5 踊り場との継目部に熱溶接処理します。  
※段鼻部へはセメントDBを充填します。

### 立上り部・側溝部

1	リグレーエポ	1.8kg/m <sup>2</sup> (約1mm)
2	OTプライマーA*6	0.2kg/m <sup>2</sup>
3	立上り用オルタックエース	0.3kg/m <sup>2</sup>
4	メッシュUB	—
5	立上り用オルタックエース	1.7kg/m <sup>2</sup>
6	立上り用オルタックエース	1.0kg/m <sup>2</sup>
7	OTコートシリコン/ OTコートシリコン防カビ または OTコート防カビ	0.2kg/m <sup>2</sup>

\*6 下地の状況や種別により、OTプライマーAに代えて他のオルタック用プライマーを用いる場合があります。

※下地の水分によっては、フクレが生じる場合があります。フクレが懸念される場合は特殊工法の採用をおすすめします。詳細はお問合せください。

●オルタックエース、立上り用オルタックエースに代えて、オルタックエースVR、オルタックスプレー、オルタックエースUC、中木・側溝用オルタックエースを用いることができます。その場合、塗布量が変わりますので、詳細はお問い合わせください。

### 注意事項 (VPS仕様共通)

- OTコートAも使用可能です。OTコートは、使用材料により価格に相違があります。
- OTコートの特注色を承ります。詳細はお問合せください。
- 現場状況により、ウレタン防水材の塗布工程数を増やす場合があります。

# ビュージスタ+高靱性ウレタン塗膜防水「VP-X工法」 <廊下・バルコニー・階段>

## ビュージスタと高靱性環境対応型ウレタン塗膜防水の組合せ

ビュージスタとの組合せで平面・立上り・側溝部に連続した防水層を作りあげる高靱性環境対応型ウレタン塗膜防水「GO-JIN(ゴウジン)」は、一般のウレタン防水材に比べ塗膜防水部分の強度と美観の両立、シートとのラップ部分段差の解消、作業速度向上など、様々な部分で大幅な進化を実現しています。

### VP-2X | 階下に居室がない部位 / 共用廊下、バルコニーなど

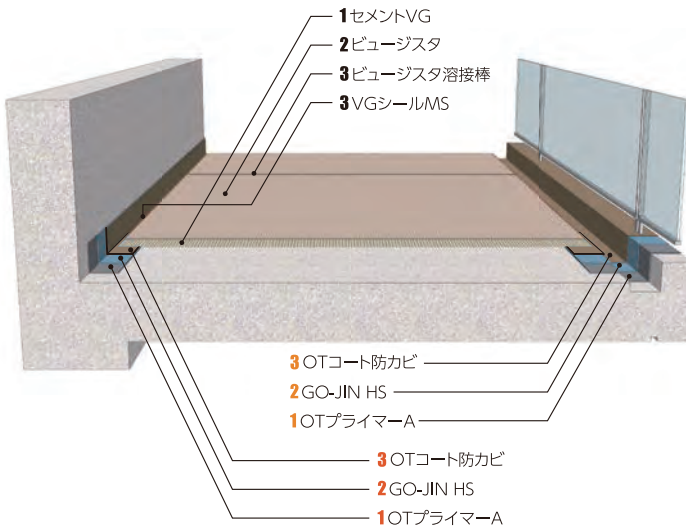

#### 平面部

1	セメントVGまたはセメントEP20	0.30~0.36kg/m <sup>2</sup>
2	ビュージスタ	—
3	端部：VGシールMS 継目：ビュージスタ溶接棒	—

#### 立上り部・側溝部

1	OTプライマー-A*1	0.2kg/m <sup>2</sup>
2	GO-JIN HS	1.5kg/m <sup>2</sup>
3	OTコート防カビ	0.2kg/m <sup>2</sup>

※OTコート防カビについては下段の“注意事項”をご参照ください。

#### シート・塗膜防水ラップ部

1	OTプライマー-A*1	0.2kg/m <sup>2</sup>
2	GO-JIN HS	0.3kg/m <sup>2</sup>
3	OTコート防カビ	0.2kg/m <sup>2</sup>

\*1 下地の状況や種別により、OTプライマー-Aに代えて他のオルタック用プライマーを用いる場合があります。

※GO-JIN HSとビュージスタの重ね幅は100mm以上を確保してください。

### VPS-2X | 階下に居室がない部位 / 屋外階段など

#### ■ビュージスタ ステップVLTの場合

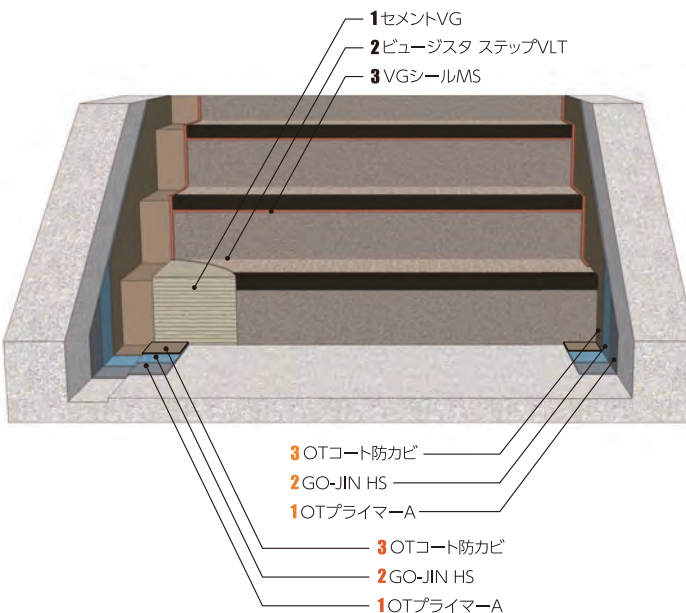

#### 平面部

1	セメントVG	0.30~0.36kg/m <sup>2</sup>
2	ビュージスタ ステップ	—
3	端部：VGシールMS 継目：ビュージスタ溶接棒*2	—

\*2 踊り場との継目部に熱溶接処理します。

※段鼻部へはセメントDBを充填します。

#### 立上り部・側溝部

1	OTプライマー-A*3	0.2kg/m <sup>2</sup>
2	GO-JIN HS	1.5kg/m <sup>2</sup>
3	OTコート防カビ	0.2kg/m <sup>2</sup>

※OTコート防カビについては下段の“注意事項”をご参照ください。

#### シート・塗膜防水ラップ部

1	OTプライマー-A*3	0.2kg/m <sup>2</sup>
2	GO-JIN HS	0.3kg/m <sup>2</sup>
3	OTコート防カビ	0.2kg/m <sup>2</sup>

\*3 下地の状況や種別により、OTプライマー-Aに代えて他のオルタック用プライマーを用いる場合があります。

※GO-JIN HSとビュージスタの重ね幅は100mm以上を確保してください。

**注意事項** ■OTコート防カビに代えて、OTコートA、OTコートシリコン、OTコートシリコン防カビがご使用になれます。



## 高靱性環境対応型ウレタン塗膜防水 GO-JINの特性

高強度と高伸長の2つの性能を持つGO-JINは、下地に亀裂が生じた場合も理想的な塗膜変形となり、亀裂箇所に応力が集中しないため、従来のウレタン防水と比べてより長年に渡って塗膜の耐久性を発揮します。



# GO-JIN

高強度に偏ったウレタン塗膜防水の下地亀裂追従性試験

初期強度が高すぎて下地が破壊される

強さ 伸び

高伸長に偏ったウレタン塗膜防水の下地亀裂追従性試験

よく伸びるが、塗膜が極端に薄くなり、変形が大きく、強度は低い

強さ 伸び

高強度と高伸長の2つの性能を有するGO-JINの下地亀裂追従性試験

塗膜が健全な状態で維持されるハイバランス設計

強さ 伸び

### 下地亀裂追従性能試験

試験方法：低速ゼロスパン下地追従性試験  
引張速度：0.5mm/分

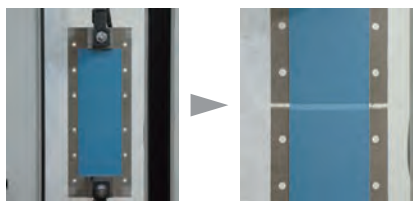

### 試験結果

塗膜防水材	塗布量	試験結果	
		破断点	
		強度(N/100mm)	伸び(mm)
GO-JIN HS	1.5kg/m <sup>2</sup>	235.3	10.9
巾木・側溝用オルタックエース	2.0kg/m <sup>2</sup>	150.7	6.5

GO-JINが強度・伸びともに優れていることが確認できました。

### 最先端の環境対応

- ・特定化学物質障害予防規則(特化則)に該当していません。
- ・厚生労働省、文部科学省などでシックハウス(室内空気汚染)の原因として指定されている物質を含有していません。
- ・シックハウスへの対応として、最高評価のF☆☆☆☆を取得しています。

### 攪拌状態が一目で見てわかる品質設計

- ・主剤、硬化剤それぞれに着色することで、攪拌状態が一目で確認できます。



## 1 材料納入仮敷きによるクセとり

## 2 仕上げ材の割り付け粗切り

下地面をよく清掃後、できるだけ継目が少なくなるよう、また、端部に細かいカットが入らないよう割り付け、多少長めにカットしてください。



## 3 接着剤塗布

のり溜まりを残さないように塗布してください。セメントVGの場合、オープンタイムは、20℃で約15分です。



## 4 貼り付けエア抜き

エアを巻き込まないように(中央部から空気を追い出すように)貼り付けます。



## 5 継目の処理

継目は落とし込み専用工具を用い、けがいてカットしてください。



## 6 圧着・養生

下地とビュージスタが密着するようにポンドローラー、ハンドローラー、圧着棒などを用いて圧着を十分に行ってください。その後、接着剤が硬化するまで、目安として12時間以上養生してください。



## 7 継目のV(U)カット

継目部分を溝切り機、または溝切りカッターにてV(U)カットしてください。

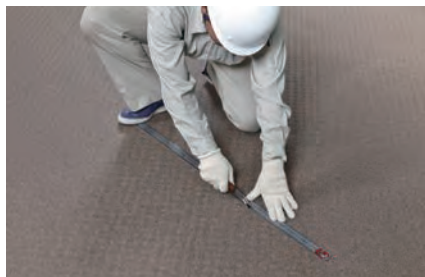

## 8 継目溶接

熱溶接工法は接着剤硬化後にスピードノズル5mmφを使用して行います。(ビュージスタの専用溶接棒は4mmφ※)



※3.5mmに順次切替中

## 9 溶接棒の余剰部分のカット

溶接部が冷却した後、仕上げ包丁を使用して2度切りで仕上げてください。





## 10 VGシールMSの施工

### 10-1 マスキング処理

塗布表面のゴミ、ホコリなどを除去し、水分のある場合は十分に乾燥してから、仕上がりをきれいにするためマスキングテープを貼ります。

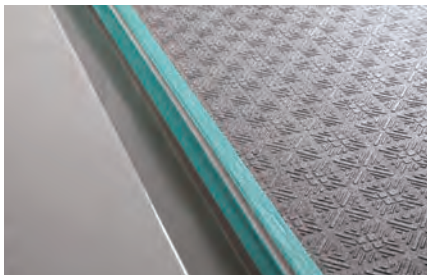

### 10-2 端部へ充填

VGシールMSの先端部をカットして、コーキングガンにセットして使用してください。



### 10-3 ヘラで表面仕上げ

VGシールMS充填後、すぐに仕上げ用のヘラ等で表面を平滑にします。



### 10-4 マスキングテープの除去

表面仕上げ後、マスキングテープを取り除きます。その後およそ24時間はシールに触れないでください。



## 11 養生

清掃後、接着剤、VGシールMSが硬化するまで、できるだけ歩行を控えてください。

## 1 下地の清掃

砂、塵、埃等を除去してください。

※平鋼板下地は、エポキシ系防錆塗料で十分な防錆処理を施してください。

## 2 最下段蹴上げ部へビュージスタ ステップVLTのフラット部をけこみシートとして粗切り

最下段の階段蹴上げ部の幅、高さの寸法を測定し、ビュージスタ ステップVLTを裁断してけこみシートとして使用してください。裁断の残りのビュージスタ ステップVLTは、最上段の踊り場部用として使用できます。

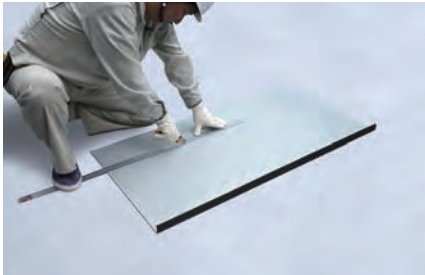

## 3 最下段部への接着剤の塗布

最下段の階段蹴上げ部に付属クシ目ゴテを用いてセメントVGを塗布してください。オープンタイムは20℃で約15分です。



## 4 最下段蹴上げ部へカッティングしたビュージスタ ステップVLTを貼り付ける

貼り付け後はハンドローラーを用いて十分圧着を行ってください。段鼻部のけこみシートは斜めに裁断してください。



## 5 ビュージスタ ステップVLTの裁断

スケール、直定規で踏み面部の幅、奥行き、蹴上げ部の幅・高さの寸法を測定し、裁断してください。

### I. 階段全幅に施工する場合

測定した踏み面部及び蹴上げ部幅寸法より3mm程度短く裁断してください。

### II. 階段の端部をあけて施工する場合

端部をあける場合、下地にあらかじめあける寸法をけがき、幅寸法を測定してください。

階段に排水溝がある場合は排水溝より5mm程度手前でビュージスタ ステップVLTを裁断してください。

## 6 ビュージスタ ステップVLT裏面折り曲げ部への接着剤の塗布

ビュージスタ ステップVLT裏面の折り曲げ部に、セメントDBを8～10mmφ(タバコ程度)の太さでビード状に塗布してください。その時両端より約20mm内側に塗布してください。

ビュージスタ ステップVLTを貼り付けた時、ビュージスタ ステップVLTの折り曲げ部に接着剤がゆき渡り強固に接着できます。



## 7 踏み面部及び蹴上げ部への接着剤の塗布

セメントVGを踏み面及び蹴上げ部全面に、クシ目ゴテで塗布してください。オープンタイムは20℃で約15分です。



## 8 両面テープ剥離紙の剥がし

ビュージスタ ステップVLT裏面に貼り付けてある両面テープの剥離紙を少しだけ剥がしてください。(端部100mm程度)

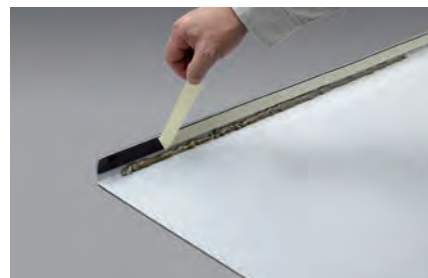



## 9 踏み面部及び蹴上げ部へビュージスタ ステップVLTを貼り付ける

ビュージスタ ステップVLTの折り曲げ部を階段の段鼻部に当てがい、折り曲げ部に空洞が生じないように注意して貼り付けてください。



## 10 圧着・養生

ビュージスタ ステップVLTの踏み面部及び蹴上げ部をハンドローラーなどで圧着してください。  
段鼻部は圧着し過ぎないように注意してください(接着剤のはみ出し、商品の変形が生じるため)。接着剤の硬化を確認してから、段鼻部両面テープの剥離紙を全部剥がして貼り付けた後、ハンドローラーなどで圧着してください。その後、接着剤が硬化するまで、目安として12時間以上養生してください。



## 11 継ぎ目処理

シートとビュージスタ ステップVLTの継ぎ目は、接着剤が硬化してから2~3mmの幅に溝切りカッターで継ぎ目をU字カットし、専用溶接棒を用いて熱溶接してください。溶接完了後、溶接棒の余りの部分をカットしてください。(最上段ステップの踏み面は150mm以上確保)



## 12 端部マスキングテープ貼り

ビュージスタ ステップVLTおよびビュージスタ端部のシーリング仕上げ幅が5mm幅程度に仕上がるようにマスキングテープで養生してください。



## 13 端部仕上げ(全周シール)

VGシールMSをコーキングガンにセットし、端部をシーリングします。シーリング後、仕上げヘラ等を用いて仕上げ、マスキングテープを除去します。その後24時間はシールに触れないでください。

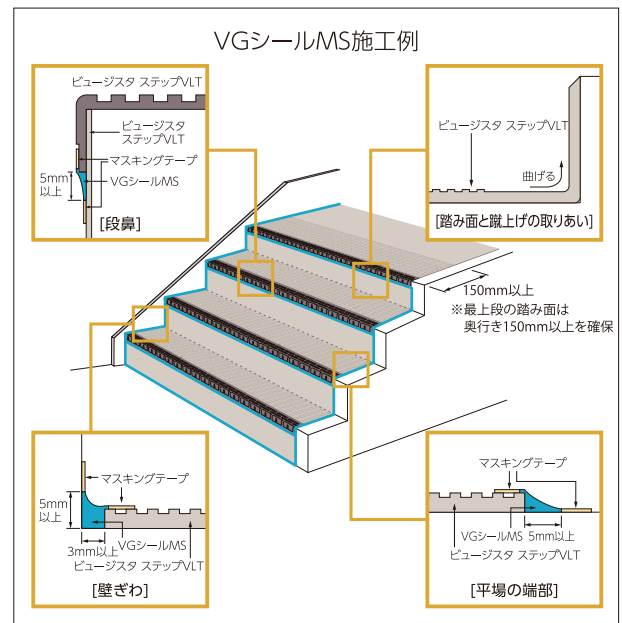

## 14 養生

清掃後、接着剤、VGシールMSが硬化するまで、できるだけ歩行を控えてください。

## 1 下地の清掃

砂、塵、埃等を除去してください。

※平鋼板下地は、エポキシ系防錆塗料で十分な防錆処理を施してください。



## 2 だんばなプライマー塗布

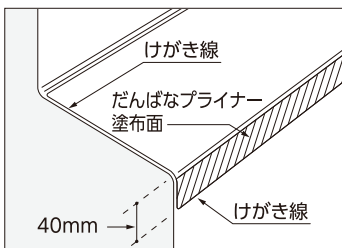
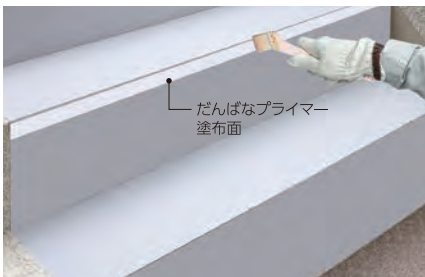

図のように下地の斜線部に(ステップ裏面折り曲げ部にあるテープの貼り付け部位:コンクリート及びモルタル下地面)、だんばなプライマー液をハケで均一に塗布して30分程度乾燥させてください。だんばなプライマー液塗布面は、汚さないように注意し、一日以上乾燥させないでください。

## 3 ビュージスタ ステップVSTの裁断

スケール、直定規で踏み面部の幅、奥行き寸法を測定し、裁断してください。

### I. 階段全幅に施工する場合

測定した踏み面部の奥行き寸法より3mm程度短く裁断してください。

### II. 階段の端部をあけて施工する場合

端部をあける場合、下地にあらかじめあける寸法をけがき、幅寸法を測定してください。

階段に排水溝がある場合は排水溝より5mm程度手前でビュージスタ ステップVSTを裁断してください。

また、測定した奥行き寸法より、3mm程度短く裁断してください。

## 4 ビュージスタ ステップVST裏面折り曲げ部への接着剤の塗布

ビュージスタ ステップVST裏面の折り曲げ部に、セメントDBを8~10mmφ(タバコの太さ)の太さでビード状に塗布してください。ビュージスタ ステップVSTを貼り付けた時、ビュージスタ ステップVSTの折り曲げ部から蹴上げ部に接着剤がゆき渡り強固に接着出来ます。



## 5 踏み面部への接着剤の塗布

セメントVGを踏み面部全面に、クシ目ゴテで塗布してください。オープンタイムは20℃で約15分です。



## 6 両面テープ剥離紙の剥がし

ビュージスタ ステップVST裏面に貼り付けてある両面テープの剥離紙を少しだけ剥がしてください。(端部100mm程度)



## 7 踏み面部へビュージスタ ステップVSTを貼り付ける

ビュージスタ ステップVSTの折り曲げ部を階段の段鼻部に当てがい、折り曲げ部に空洞が生じないように注意して貼り付けてください。





## 8 圧着・養生

ビュージスタ ステップVSTの踏み面部をハンドローラーなどで圧着してください。段鼻部は圧着し過ぎないように注意してください(接着剤のはみ出し、商品の変形が生じるため)。接着剤の硬化を確認してから、段鼻部両面テープの剥離紙を全部剥がして貼り付けた後、ハンドローラーなどで圧着してください。その後、接着剤が硬化するまで、目安として12時間以上養生してください。



## 9 継ぎ目処理

シートとビュージスタ ステップVSTの継ぎ目は、接着剤が硬化してから2~3mmの幅に溝切りカッターで継ぎ目をU字カットし、専用溶接棒を用いて熱溶接してください。溶接完了後、溶接棒の余り部分をカットしてください。(最上段ステップの踏み面は150mm以上確保)



## 10 端部マスキングテープ貼り

ビュージスタ ステップVSTおよびビュージスタ端部のシーリング仕上げ幅が5mm幅程度に仕上がるようにマスキングテープで養生してください。



## 11 端部仕上げ(全周シール)

VGシールMSをコーキングガンにセットし、端部をシーリングします。シーリング後、仕上げヘラ等を用いて仕上げ、マスキングテープを除去します。その後およそ24時間はシールにふれないでください。

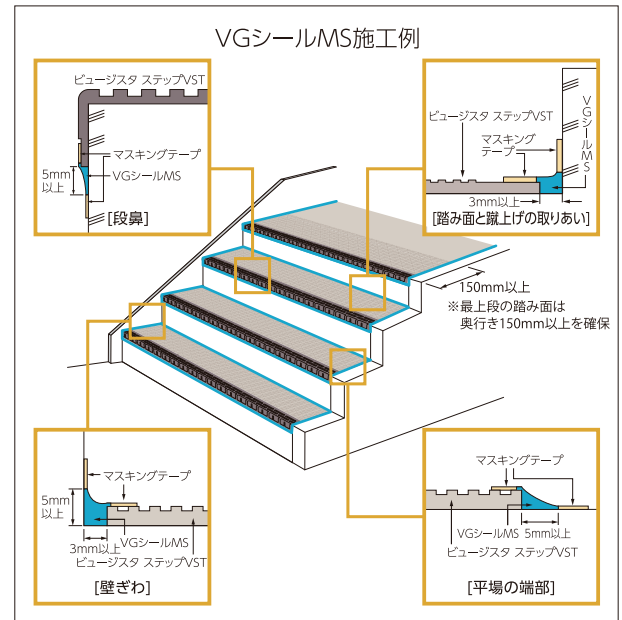

## 12 養生

清掃後、接着剤、VGシールMSが硬化するまで、できるだけ歩行を控えてください。

### 1 下地の点検と清掃

表面が平滑になるようにし、水勾配が1/100以上であることを確認してください。凹凸がある場合は、ケレンや補修材による補修を行ってください。

### 2 墨出し

室外機の設置場所及びVG排水レールEXの位置を確認し、レールの幅57mmで墨出しを行ってください。

### 3 接着剤の塗布と貼付け

のり溜まりを残さないように塗布し、VG排水レールEXとビュージスタを貼付けてください。レールの排水溝側を、シート端にそろえて切り落としてください。

貼付け後は、全面を十分に圧着してください。



### 4 継ぎ目処理(熱溶接)

接着剤が完全に硬化してから、継ぎ目をV(U)字型にカットし、ビュージスタ専用溶接棒で熱溶接してください。

### 5 VG排水ホルダーEXの取付け

①VG排水ホルダーEX裏面の下図の位置に同梱の接着剤を塗布します。水の裏回りを防ぐため、3本の溝を埋める要領で4~5mm幅にて接着剤を塗布してください。

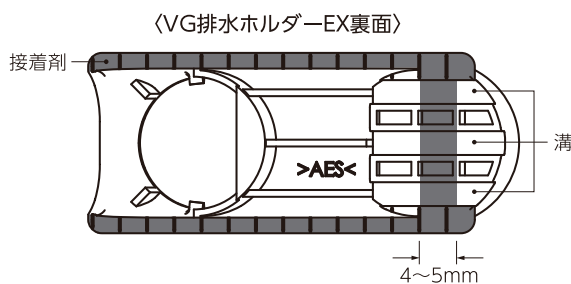

②ホルダー面上部に表記してある【➡】が排水方向(排水溝の方向)を向くようにし、壁から50mm以上離して設置してください。設置後、5秒間程度手で圧着してください。(圧着不足は剥がれの原因になります)

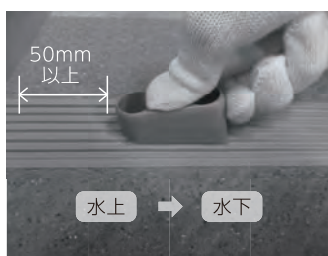

### 6 VGシールMSの施工

VG排水レールEXの側溝側と壁側にVGシールMSを施工してください。

VG排水レールEXのシール処理

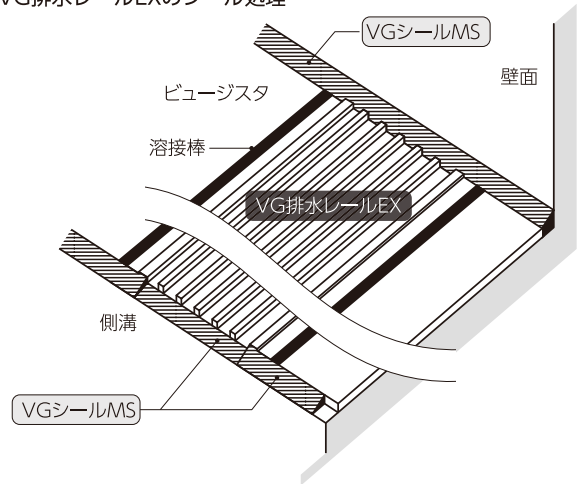

※側溝側にVGシールMSを施工する際は(排水をせき止めないように)レール溝の凸部をマスキング処理してから行ってください。

マスキング処理推奨例

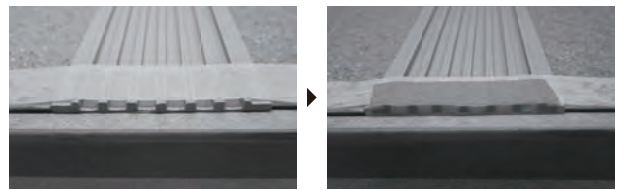

①まず、レールの上をマスキング

②次にレールの側面凸部をマスキング

### 7 養生

清掃後、接着剤、VGシールMSが硬化するまで歩行を控えてください。

#### ご注意

- 排水ホースの固定は、施工後1日以上経過後に行ってください。
- VG排水レールEXとVG排水ホルダーEXはエアコンの排水専用です。給湯機器の温熱水排水には使用しないでください。変色、変形、オーバーフローの恐れがあります。
- VG排水レールEX1本に対し、設置可能なVG排水ホルダーEXの数は1個です。



## 1 下地の点検と清掃

下地の乾燥・強度、平滑度などについてチェックしてください。

- ①下地は十分に乾燥していること。
- ②モルタル表面強度が、十分に強いこと。
- ③表面が平滑かつ水勾配が1/100以上であること。  
凹凸がある場合は、補修を行ってください。
- ④下地の突起などは、ケレン除去し、下地面をよく清掃してください。

## 2 墨出し

室外機等の設置機器および排水ホースの位置を確認します。確認後、中空ドレンEXIIの幅(約50ミリ)で墨出しを行います。中空ドレンEXIIの流水効果を得るため、水勾配に対して平行に排水溝まで墨出しを行ってください。

## 3 中空ドレンEXIIの粗切り

所定の貼り付け寸法より30~50mmの余裕を見て、粗切りを行ってください。  
次にホルダーへ差込む側を直角にカットした後、ホルダーに仮差して、上面・下面に隙間ができていないか確認してください。

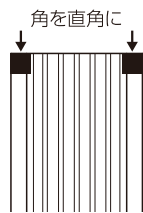

## 4 中空ドレンホルダーEXの接着

①中空ドレンホルダーの差込部分に接着剤を塗布します。

図のように差込口側から中間部分にかけてぐるりと1周するように、3列塗ってください。差込口を接着剤で塞がないよう注意してください。

※必ず、同梱の接着剤を使用してください。

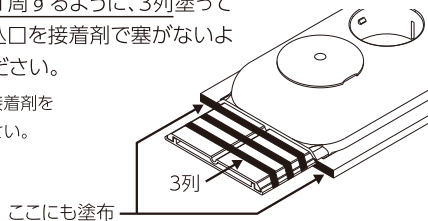

②中空ドレンEXIIに中空ドレンホルダーEXの差し込み口を奥まで(20mm)差し込んで接着します。

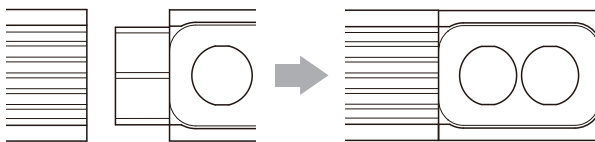

## 5 圧着

中空ドレンEXIIと中空ドレンホルダーEXを接着させます。未接着部分が無いように、両手の指でしっかりと押さえてください。(30秒から1分程度)

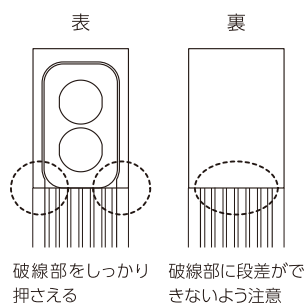

## 6 接着剤の塗布

墨打ちの内側にセメントVGまたはセメントEP20を塗布してください。その後適切なオープンタイムをとってください。

## 7 中空ドレンEXIIの貼り付け

墨出しを行った貼り付け位置に中空ドレンEXIIを貼り付けます。壁際(シールするスペースを確保して)から貼りだし、排水溝側は、はみ出すように貼り付けます。

## 8 中空ドレンEXIIの圧着

下地に中空ドレンEXIIが十分に接着するように、ハンドローラーで圧着可能時間内に圧着します。圧着後、排水溝際でカットします。

## 9 ビュージスタの施工

ビュージスタ施工要領に従って施工してください。中空ドレンEXII施工部分については、落とし込み専用工具を用い、けがいてカットします。

## 10 中空ドレンEXIIとシートの継ぎ目処理

- ①接着剤が完全に硬化してから、中空ドレンEXIIとシートの継ぎ目をV(U)字型にカットし、ビュージスタ専用溶接棒で熱溶接します。中空ドレンホルダーEXは、溶接できません。
- ②溶接完了後、溶接棒の余剰部分をビュージスタに合わせて削り取ってください。

## 11 VGシールMSの施工

中空ドレンホルダーEXの側面と壁際の取り合い部分に、VGシールMSを施工します。周囲をマスキングテープで養生し、カートリッジガンを用いて行います。ビュージスタシートの端部はVGシールMS処理ですが中空ドレンEXIIの排水溝側はシールしないでください。

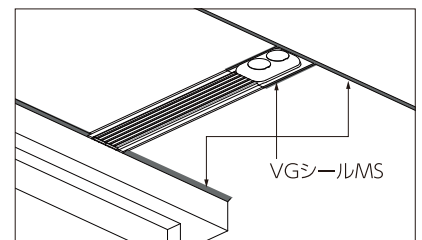

## 12 養生(24時間程度)

清掃後、接着剤、VGシールMSが硬化するまで踏まないように養生してください。

### ご注意

- エアコン排水ホースを固定するのは、施工後1日経過後に行ってください。
- 中空ドレンEXII・中空ドレンホルダーEXはビュージスタの専用品です。必ずビュージスタと組み合わせて使用してください。
- 中空ドレンEXIIはエアコンのドレン排水専用です。給湯機器の温熱水排水には使用しないでください。変色、変形、オーバーフローの恐れがあります。

### <施工可能な面台について>

- 適用下地  
ウレタン塗膜防水  
注意：下地に凹凸がないように平滑に仕上げてください。

- サイズ



## 1 下地の点検・清掃

- ①下地に突起、極端な凹凸がないか確認してください。特に面取り部に、凹凸がある場合は、VGシールMSやウレタン系シーリング材で凹凸を平滑にして、硬化後、次工程に移ってください。
- ②平滑にした後、清掃をしてホコリなどを除去してください。

## 2 墨出し

コーナーガードの折り曲げ位置を決め、貼り付け位置を確認します。確認後、墨出しを行います。

- 貼り付け位置決めについて

コーナーガード幅サイズの中央(端部から40mm)が折り曲げ部の中央部にくるように合わせます。立上り高さが低い場合は、コーナーガードの幅方向を平場側にずらして立上り部のコーナーガードが余らないように位置決めをしてください。

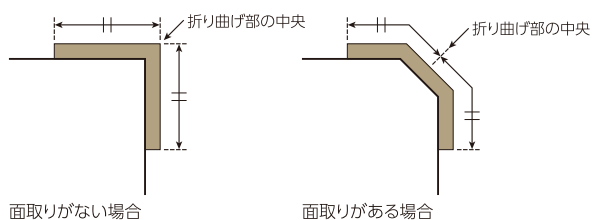

## 3 だんばなプライマーの塗布

コーナーガードを貼る箇所に刷毛やローラーでだんばなプライマー(別売り)を塗布し、表面が乾くまで乾燥させます。

(使用量目安：コーナーガード30m分/缶、乾燥時間の目安：60分前後)  
立上がり面は、だんばなプライマーが垂れないように注意してください。

だんばなプライマー液塗布面は、汚さないように注意し、当日中にコーナーガードを貼り付けてください。



## 4 コーナーガードの貼り付け

### ①裁断

必要な長さにカットします。余裕をもって少し長めにカットしてください。

### ②平場部の施工

コーナーガードの端部を平場部の墨出しに合わせ、剥離紙を剥がしながら貼り付けてください。その際、ハンドローラーや軍手をした手で空気を巻き込まないように圧着してください。



### ③折り曲げ部の施工

コーナーガードを下に引っ張りながら、空気を巻き込まないように注意して折り曲げながら貼り付けてください。



### ④立上り部の施工

空気が入らないように下や横に逃がして注意しながら貼り付けます。



### ⑤全体の圧着

最後に浮きや剥がれがないよう全体を十分に圧着してください。

## 5 ビュージスタの貼り付け

コーナーガードとビュージスタの端部の隙間を3~5mm程度にあけて、ビュージスタを貼り付けます。

ビュージスタは、ビュージスタ施工手順をご参照ください。

## 6 端部処理

コーナーガードの端部およびコーナーガードとビュージスタの隙間をマスキングテープで養生した後、VGシールMSを塗布してください。ヘラで仕上げた後、すぐにマスキングテープを除去してください。

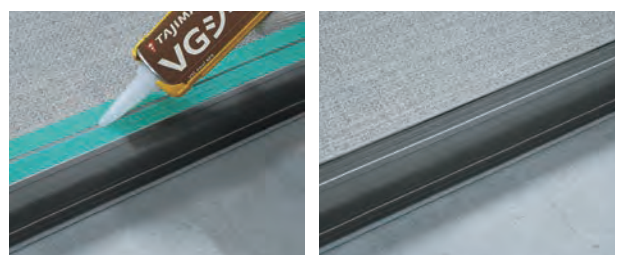



### 1 プライマーの塗布

下地面をよく清掃後、ウールローラーでOTプライマー-Aを液溜まりができないよう、均一に塗布します。

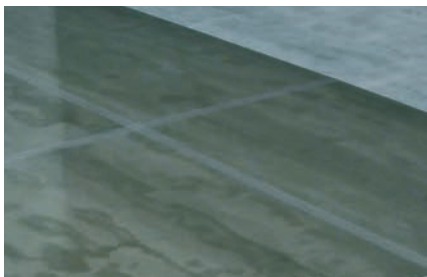

### 2 防水材の計量

ハカリを使用して防水材の主剤・硬化剤分量を正確に計量します。



### 3 攪拌

色ムラ発生を防ぐため、まず硬化剤を十分に攪拌します。その後主剤、硬化剤をポリバケツに入れ、電動攪拌機を用いて、約3分間攪拌します。攪拌不良部が生じないよう、隔々まで回転羽が行き届くようになしてください。



### 4 防水材塗布1

攪拌後、下地に流し込みます。



### 5 防水材塗布2

クシバケを使用して、厚みが均一になるよう塗布します。



### 6 保護塗料塗布

色ムラ発生を防ぐため、まず硬化剤を十分に攪拌します。その後ウレタン防水材料と同様に主剤・硬化剤分量を正確に計量、攪拌し、ウールローラーで塗布します。



### 7 完成

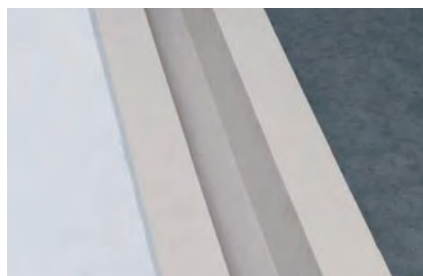

ウレタン塗膜防水材料の詳細につきましては別冊「オルタックエース」  
「GO-JIN」カタログをご参照ください。

# メンテナンス

## 日常清掃

オーナーによる作業

### ■ 砂・塵・埃等ゴミの回収

巡回清掃により、ほうきなどでゴミを回収してください。

### ■ 水拭き作業

巡回清掃により、硬く絞ったモップ等で汚れを除去してください。

### ■ 部分汚れ落とし

デッキブラシを用い、洗浄剤にてこすり洗いをしてください。

### 推奨洗浄剤

メーカー	商品名
リンレイ <a href="https://www.rinrei.co.jp/">https://www.rinrei.co.jp/</a>	NEWプロインパクト
ユシロ化学工業 <a href="https://www.yushiro.co.jp/">https://www.yushiro.co.jp/</a>	ユシロンハイブリッドクリーナー
シーバイエス <a href="https://cxs.co.jp/">https://cxs.co.jp/</a>	洗浄王プラスC
	グリーンプラスフロアクリーナー

※洗浄剤が残ると汚れが付着したり、滑りやすくなります。使用後は十分に洗い流し、ふき取ったのち乾燥させてください。

※屋外・半屋外においては、紫外線により変色劣化しますので、ワックスの塗布は避けてください。

## 定期清掃

メンテナンス専門業者による作業

### ■ 全面洗浄

ポリッシャーを使用し、洗浄剤にて全面洗浄してください。

※ポリッシャー用推奨パッド：E-パッド

### ■ 部分汚れ落とし

デッキブラシ、E-パッド※等を用い、洗浄剤にてこすり洗いをしてください。

※E-パッドについての問合せ先：(有)アプソン <http://www.upson.co.jp>



NEWプロインパクト



ユシロン  
ハイブリッドクリーナー



洗浄王プラスC



グリーンプラス  
フロアクリーナー

## 中空ドレンEXIIのメンテナンス

### ①日常のメンテナンス

ドレンホースやドレンホルダーの差込口のゴミをピンセット等で除去してください。



### ②ドレン内につまりが生じた場合

ドレンホルダーの差込口にエアードスターもしくはドレンホースクリーナーを差込み、空気を送り込んでゴミを排出してください。



エアードスター



ドレンホースクリーナー



# 汚れの種類別手入れ方法

※汚れが付着した場合は、放置せずただちに除去してください。

汚れの種類	清掃方法	適用洗剤
ペットや鳩などの糞尿 	ただちにふき取り、洗剤を使用して汚れを除去し、水で洗い流してください。放置しておくと変色等の問題が発生する場合があります。	中性洗剤
灯油・シンナー等 	ただちにふき取り、洗剤を使用して汚れを除去し、水洗いしてください。放置すると床がふくれる等の問題が発生する場合があります。※汚れの除去にシンナーなどの有機溶剤は使用しないでください。	中性洗剤
プランター等の土 	ほうき等で土を取り除き、水で洗い流してください。汚れが付着した場合は、洗剤で除去してください。	弱アルカリ性洗剤
タバコの焦げ 	灰による汚れは、洗剤を使用して汚れを除去し、水洗いしてください。こげ跡が軽度の場合には、こげ跡をサンドペーパーで削り落とす方法もあります。(処理部分の光沢等が変わる可能性があります)	弱アルカリ性洗剤
換気扇油の滴下 	油汚れを放置しておくくと除去しにくくなるので、ただちにふき取り、洗剤を使用して汚れを除去し、水洗いしてください。	アルカリ性洗剤
ガムの付着 	氷を入れたビニル袋などでガムをよく冷やして硬くさせた後、ヘラ等で床を傷付けないように除去します。取りきれなかったガムはドライヤー等で温めながら、ガムテープを繰り返し押しあてて除去します。	(へら)

## 使用上の注意

項目	内容
汚れ防止マットの設置 	水漏れや砂の持込は滑り易くなり、転倒する恐れがありますので、マットなどを設置して、雨水や砂の持込を防止してください。持ち込まれたときは直ちに除去するようにしてください。
剥がれ等はその都度補修 	床材に剥がれ、反り、ふくれ、割れが生じた場合は、専門業者に連絡をして直ちに補修してください。放置しておくとつまずき転倒や、浮いた床材を踏んで滑る等の事故が生じる可能性があります。
重量物の移動 	重量物を引きずると傷や剥がれの原因になりますので、移動にあたっては注意してください。
とがった物や局部荷重に注意 	ハイヒールや傘、家具など局部荷重をうけますと、圧痕(破損)が残る恐れがありますので注意してください。
タバコの火による焦げ 	タバコの火により焦げ跡が生じますので、投げ捨てや踏み消しをしないようにしてください。
ゴム汚染に注意 	タイヤなどゴム製品の接触によって、床材の表面に黒色や黄褐色の跡がつく場合があります。これはゴム中の老化防止剤とプロセスオイルが滲み出して跡をつけるものです。滲み出しのないゴムに取りかえるか、保護板を用いてください。また、ゴム製品以外でも長時間床材と接することで色移りする場合がありますので、ご注意ください。
薬品汚染 	木材用防腐剤や防蟻剤によって床材が黄色または褐色に変化することがありますのでご注意ください。※液体肥料や殺虫剤を使用する場合などもご注意ください。
美観維持 	美観維持のため、土砂やゴミ等は定期的に取り除いてください。
長時間 水に濡れた状態 	夏季高温高湿度の環境で長時間水に濡れた状態(植木などの水・傘立ての下・エアコン室外機の排水等)が続くと、一時的に床材が白く見える場合があります。この現象は、水分が蒸発して乾燥すると徐々に元に戻ります。

## 認証・認定等

### ■ シート類

品名	ビュージスタ						
	PLUS			MULTI	SAND	GRAN	AQUA
	お掃除らくらく	いたわりウォーク	省音やすらぎ				
日本産業規格 (JIS A5705)			—				
FloorScore®認証							
VOC対策品							

品名	ビュージスタ ステップ				
	VLT	YVLT	VST	YVST	CP
VOC対策品					

### ■ 接着剤

品名	セメントVG	セメントEP20	セメントRV
種類	ウレタン樹脂系	エポキシ樹脂系	ゴム系
日本産業規格 (JIS A5536)			
ホルムアルデヒド 放散等級	F☆☆☆☆		

### ■ ウレタン系塗膜防水材

品名	巾木・側溝用 オルタックエース	立上り用 オルタックエース	オルタックエース VR	GO-JIN HS (ゴウジン)
日本産業規格 (JIS A6021)				
ホルムアルデヒド 放散等級	F☆☆☆☆			
特定化学物質障害予防規則	非該当			

### アイコン・マークの説明



#### 耐候性

紫外線等屋外の使用条件に優れた性能をもつ床材であることを示しています。



#### 防滑性

滑りにくい機能をもつ床材であることを示しています。



#### 耐摩耗性

通常の歩行や、持ち込み土砂などによる摩耗に強い床材であることを示しています。



#### 衝撃吸収性

発泡層により衝撃吸収性が高く、転倒時の安全性に配慮した床材を示しています。



#### 業務用

専門知識と技能を持つ業者が、業務として施工する製品です。



#### FloorScore®認証

米国の弾性床材協会 (RFCI) と第三者認定機関 SCSによる室内空気環境の認証を得た製品に表示されるマークです。



#### 耐薬品性

一般的な薬品に対して変色・着色しにくい性能をもつ床材を示しています。



#### 清掃性

砂や塵を掃き出しやすいエンボス形状を採用した床材を示しています。



#### 発音低減

歩行時の発音音を軽減する性能をもつ床材を示しています。



#### スリットカット

ビュージスタの各幅品を2分割、3分割に幅カット、納品するサービスです。(有償)



#### 防カビ性

カビの増殖を抑制する機能をもつ床材であることを示しています。



#### 遮熱性

太陽光の近赤外線領域の反射によるシート表面温度上昇を低減する機能をもつ床材を示しています。



#### 視認性

視認性に優れた床材であることを示しています。



#### 国産品

日本国内で製造された製品です。

VOC対策品に表示されるマークです。





DATA 1 | 耐候性

紫外線や雨水に対して優れた耐候性を発揮

マンションの共用廊下やバルコニーなどの屋外にある床材は、太陽光による紫外線・雨水・気温変化など自然環境によって変色や変質することがあります。特に、太陽光に含まれる紫外線はプラスチックの劣化を早めるため、紫外線にどれだけ耐えられるかが耐候性の目安の1つになります。

太陽光に近似した波長範囲のキセノンアークランプを照射して屋外を想定した耐候性促進試験を実施して色の変化を確認します。

試験方法

- JIS A 1415「高分子系建築材料の実験室光源による暴露試験方法」WX-A法 サイクルNo.1
  - キセノンアークランプ照射条件：JIS K 7350-2
  - 放射強度：60±2W/m<sup>2</sup> [300nm～400nm]、0.51±0.02 (W/m<sup>2</sup>・nm) [340nm]
  - フィルタ：デイトライトフィルタ
  - ブラックパネル温度：63±3℃
  - 湿度：50±10%
  - 水噴霧サイクル：120分照射中18分噴霧
- ※照射時間はJIS A 1454「高分子系張り床材試験方法」150時間の照射、およびJIS A 6909「建築用仕上塗材」の耐候性評価の照射時間2,500時間を超える時間で評価しました。

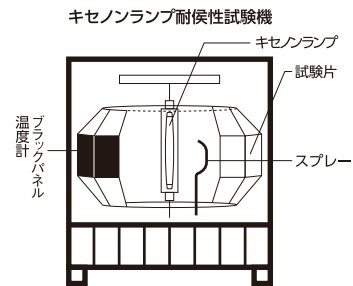

試験結果

製品名	照射前	1000時間後	2000時間後	3000時間後	4000時間後
MULTI ハードウッド VML-630					
SAND Hexa VSH-403					
GRAN Gio VGG-701					
AQUA VAQ-801					

ビュージスタは、4,000時間の紫外線照射後も色調・外観に大きな変化は見られませんでした。

※紫外線、雨水、気温など複合的な条件が重なり合って劣化しますので、周辺環境によって劣化の促進具合は異なります。

「滑る・滑らない」ではわからない、安心な歩行のメカニズム

床に要求される重要な性能の一つとして床面の滑りがあげられます。滑りやすい床が危険であることは言うまでもありませんが、極端に滑りにくくてもつまづいて転倒する危険があるため、適切な防滑性が求められます。その条件は、以下3点であるとされています。

- ①清掃状態で極端に滑りにくくないこと
- ②水や土砂などが付着した状態で滑りにくいこと
- ③清掃状態と、水・土砂が付着した状態との滑りやすさの差が小さいこと

実際の歩行に即したO-Y・PSMを用いてC.S.Rを測定しました。C.S.Rは数値が大きいほど滑りにくいとされています。ビュージスタは開放廊下や屋上に使用されるため、「清掃状態」および土砂を想定した「水+ダスト」状態で試験を実施しました。

試験方法

JIS A 1454 「高分子系張り床材試験方法」

O-Y・PSM試験機に滑り片（紳士硬底靴想定）を貼付け、載荷重量を80kgとして所定の前置時間をおいた後、荷重速度80kg/秒で引張り、その時の引張り最大荷重を載荷重量で除した値（C.S.R）を滑り抵抗の評価指標としました。

- ※載荷重量は、体重60kgの人間が急ぎ足で歩行するときの片足にかかる重量
- ※清掃状態：床材表面に付着物、堆積物、塗布物がない床材素地の評価
- 水+ダスト：玄関周辺など雨水や土砂が持ち込まれた状況を想定した評価

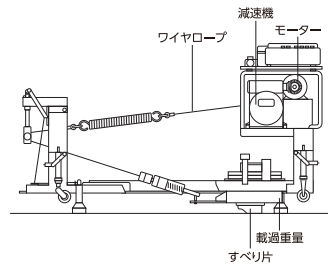

$$C.S.R値 = \frac{\text{引張最大荷重}}{\text{載荷重量 (80kgf)}}$$

試験結果



(A) 滑りの最適値と許容範囲（下足床での歩行感統計）

※履物は紳士硬底靴の場合



(B) 滑りの測定結果

製品名	床材タイプ	最適値	許容範囲
ビュージスタGRAN	Gio	0.62	0.45 - 0.85
	Block	0.52	0.45 - 0.85
ビュージスタMULTI	ハードウッド	0.52	0.45 - 0.85
	ソフトウッド	0.58	0.45 - 0.85
	パイルライン	0.61	0.45 - 0.85
	マーブル	0.55	0.45 - 0.85
ビュージスタSAND	ラティス	0.63	0.45 - 0.85
	Hexa	0.63	0.45 - 0.85
ビュージスタPLUS	Stone	0.54	0.45 - 0.85
	いたわりオーク	0.58	0.45 - 0.85
ビュージスタAQUA	お掃除らくらく	0.55	0.45 - 0.85
	省音やすらぎ	0.59	0.45 - 0.85
ビュージスタ ステップ	Gioタイプ	0.59	0.45 - 0.85
	ラティスタイプ	0.62	0.45 - 0.85
	Hexaタイプ	0.63	0.45 - 0.85
	お掃除らくらくタイプ	0.63	0.45 - 0.85
	AQUAタイプ	0.55	0.45 - 0.85
Pタイル(ビニル床タイル)		0.46	0.45 - 0.85
一般的な長尺シート		0.49	0.45 - 0.85

※この数値は試験値であって、保障値ではありません。

◆ 表面状態が水+ダスト  
 ◆ 表面状態が清掃

ビュージスタは清掃状態、水+ダスト状態、共に最適値に近い値です。特に水+ダスト状態は一般ビニル床シートやタイルと比較して滑りにくい結果となりました。

※実際の使用状況（床材に雪や氷が付着、履物の種類、動作の状態など）によって滑り感覚が異なります。十分注意して歩行してください。



## プールサイドでの素足を想定した滑り評価 (C.S.R-B値)

ビュージスタAQUAの防滑性は、水状態の床を素足で歩いた時の評価方法C.S.R-B値で評価しました。一般的に安全に歩行するにはC.S.R-B値が0.70以上が望ましいとされています。

### 試験方法

滑り片を素足の滑り片に変更し、C.S.R測定と同様の試験を行いました。その時の引張り最大荷重Pmaxおよび最小荷重Pminを測定し、下式よりC.S.R-Bを算出しました。

$$C.S.R-B値 = \frac{Pmax(kgf)}{80(kgf)} + \frac{Pmin(kgf)}{80(kgf)}$$

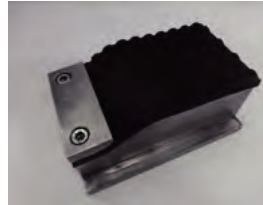

C.S.R-B値における測定点(イメージ)

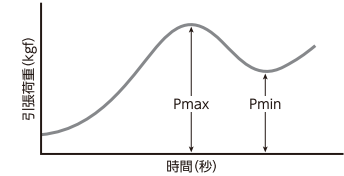

### 試験結果

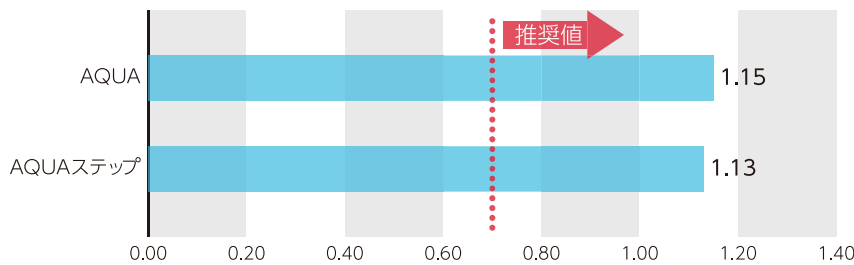

ビュージスタAQUAはシート、ステップともに推奨値を超える結果となっており、裸足での歩行における安全性が確認できました。

【参考:日本建築学会,床性能評価指針】 ※この数値は試験値であって、保障値ではありません。

## DATA 3 | 寸法安定性

### 気温差の著しい屋外でも寸法変化が小さい

屋外にある床材は、太陽光や気温変化によって熱伸縮してシート間の溶接部や端部が破断することがあります。美観を保ち、長期間快適に過ごすためには、熱による寸法変化が起きにくい床材が求められます。

### 試験方法

ビュージスタに促進熱劣化処理を施し、どれくらい熱伸縮をするか試験しました。(社内独自法)  
試験体を80℃環境下にて6時間、30日、60日、120日間放置して寸法変化率を測定しました。

### 試験結果

試験日数	縦方向(%)	横方向(%)
処理前	0	0
6時間	-0.08	-0.07
30日	-0.08	-0.07
60日	-0.06	-0.07
120日	-0.07	-0.06
社内規格	±2.00	±2.00

ビュージスタは縦方向、横方向ともに社内規格を満たしていました。  
ビュージスタはガラス層をもつため熱伸縮が起りにくく、屋外での長期使用に適していることが確認できました。  
接着剤で下地に固定されるため、実際の伸縮はさらに小さくなります。



### 転倒時の安全性を高める

歩行時に転倒した際、ちょっとしたことでケガや骨折をする可能性があります。床材の衝撃吸収性はG値（転倒衝突時の衝撃加速度）で表されます。ビュージスタは素材の柔らかさにより、転倒時の衝撃を吸収する効果を発揮します。

G値は頭部が床と衝突したときと同様の衝撃を頭部モデルに作用させ、この時の衝撃を数値化したものです。G値が小さいほど衝撃が小さく、安全性が高いという評価になります。

#### 試験方法

JIS A 6519 「体育館用鋼製床下地構成材」  
 ゴム板が置かれた床材の測定点に、高さ20cmから、加速度計を内蔵した質量3.85kgの頭部モデルを自由落下させ、床に衝突したときの加速度の最大値を測定し、転倒衝突時の硬さ(G)を求めました。

■ 床の硬さの測定装置

- ① 鋼製フレーム (外径216.3mm、厚さ8.2mm、幅40mm)
- ② 鋼製ヘッド (曲率半径25mm、直径50mm)
- ③ 重錘 (1.34kg)
- ④ 加速度計
- ⑤ ゴム板 (厚さ8mm、ショアA硬度37、大きさ300×150mm)
- ⑥ つり金具

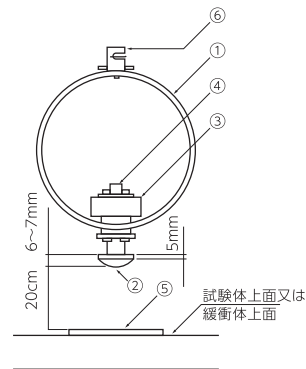

#### 試験結果

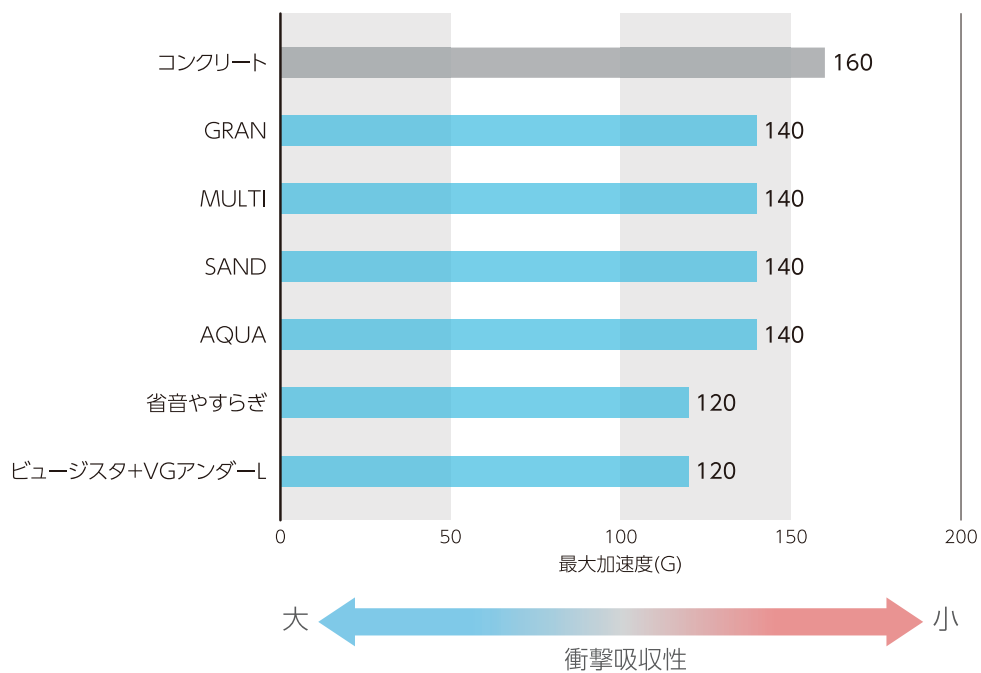

※この数値は試験値であって、保障値ではありません。

コンクリートを基準として各シートは約20G、発泡層を持つ「省音やすらぎ」やVGアンダーLとの組合せは約40Gの改善が見られました。



歩行・土砂による摩耗に強い

経年による劣化、土砂の持ち込みなどによって床材は摩耗されていきます。摩耗することによって、色・柄など美観性を損なう、滑りやすくなる、など性能が低下します。耐摩耗性に優れたシートはより長く、安全に使用していただけます。

試験方法

JIS A 1454 「高分子系張り床材試験方法」

試験体上に、散布砂を落下させつつ、摩耗鋼板、摩耗ブラシおよび打撃ひょうの順序で回転円盤を毎分1回で回転させ、1,000回転後、試験前後の厚さの変化を測定しました。



試験結果

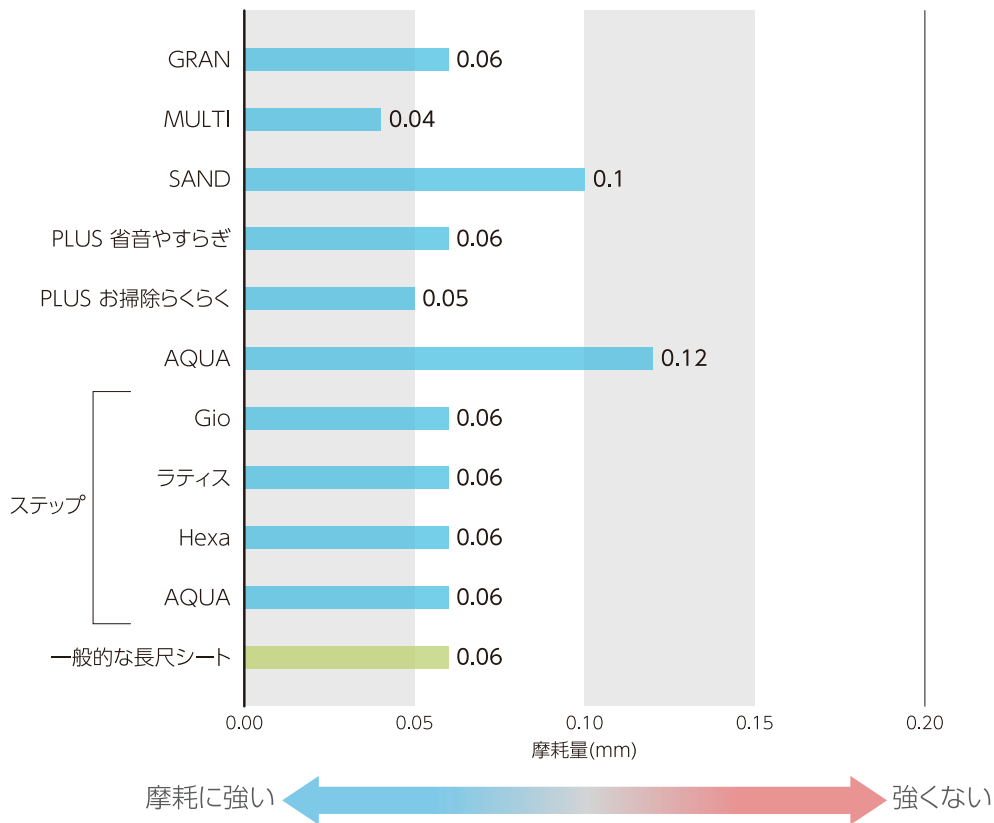

※この数値は試験値であって、保障値ではありません。

各シートは十分な耐摩耗性を保持していることが確認できました。

## 雨水の浸入を防ぎコンクリートを守るウレタン塗膜防水材「オルタックエース」

雨掛かりする共用廊下、特に雨水の集中する側溝部の防水は重要です。ここをおろそかにすると、下階天井まで水がまわり、鉄筋の腐食や塗装の剥がれを引き起こす事態につながりかねません。

ビュージスタには専用のウレタン塗膜防水材「オルタックエース」を採用。床材と防水材が同一メーカーならではの安心・確実な防水性を提供します。

### <ビュージスタとオルタックエースの接着性>

#### 試験方法

床表面の美観と居住性を両立するビニル床シートと、その裏側や側溝、立上り部で雨水の浸入を防ぐウレタン防水材。異なる材料同士の両者がしっかり接着することが防水においてとても大切なポイントです。

#### ■試験方法

JIS A 5536「床仕上げ材用接着剤」5.3.3はく離接着強さ

#### ■試験体

##### ●ウレタン塗膜防水下地

OTプライマーA/オルタックエース(2kg/m<sup>2</sup>)/OTコートA/セメントVG/  
ビュージスタ

##### ●スレート板(モルタル下地代用)

セメントVG/ビュージスタ

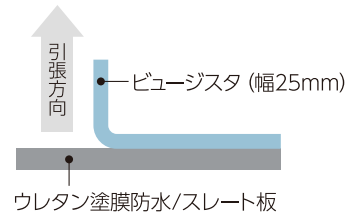

#### 試験結果

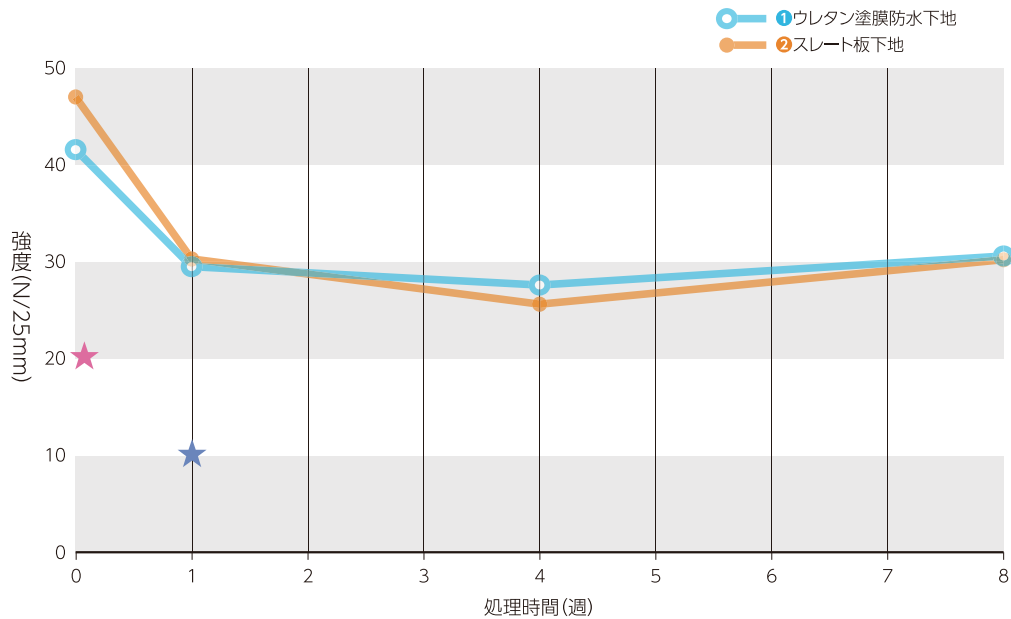

#### ●JIS A 5536 床仕上げ用接着剤 規格値

初期状態接着強度20N/25mm(★)、水中浸漬1週間(7日)接着強度10N/25mm(★)

※この数値は試験値であって、保障値ではありません。

オルタックエース(OTコートA仕上げ)とビュージスタの接合部は床仕上げ用接着剤の規格値を超える高い接着力を確保していることが確認できました。



### <オルタックエースの下地亀裂追従性>

#### 試験方法

コンクリートは時間が経過するにつれ、建物の動きや乾燥収縮などによって、クラックと呼ばれる微細なひび割れが発生します。雨水はこのわずかなひび割れを通りぬけて階下や屋内へ浸入します。ウレタン塗膜防水層には、この下地の動きに追従する性能が求められます。

#### ■試験方法

あらかじめ切り込みを入れたスレート板(400×100mm)にオルタックエース防水層を施工し、スレート板の両端を10mm/分の速度で引っ張り、防水層が破断した時の亀裂幅を記録

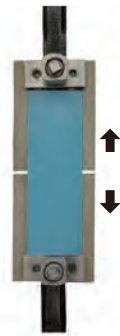

#### 試験結果

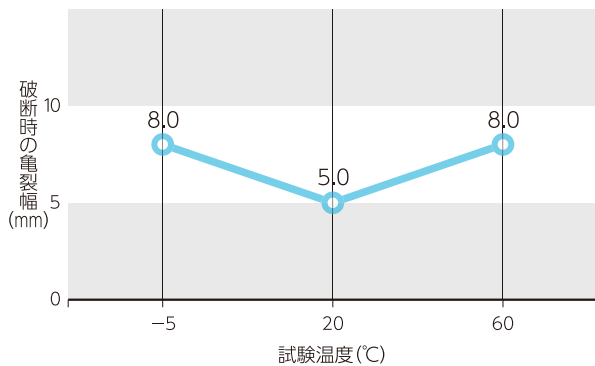

※この数値は試験値であって、保障値ではありません。

低温から高温まで、少なくとも5mm幅までの亀裂に耐えることが確認できました。

### <保護塗料の耐久性>

#### 試験方法

ウレタン塗膜防水層の耐久性の決め手は保護塗料です。保護塗料は定期的な塗り替えが必要ですが、耐久性に優れたシリコーン系の場合、共用廊下やバルコニーでは塗り替えがおおよそ10年に1回で済みます。

防水機能維持に加え、コスト面でもメリットが生まれます。

#### ■試験方法

旧JIS K 5400 9.8.1に準じて試験を実施。

#### 試験結果

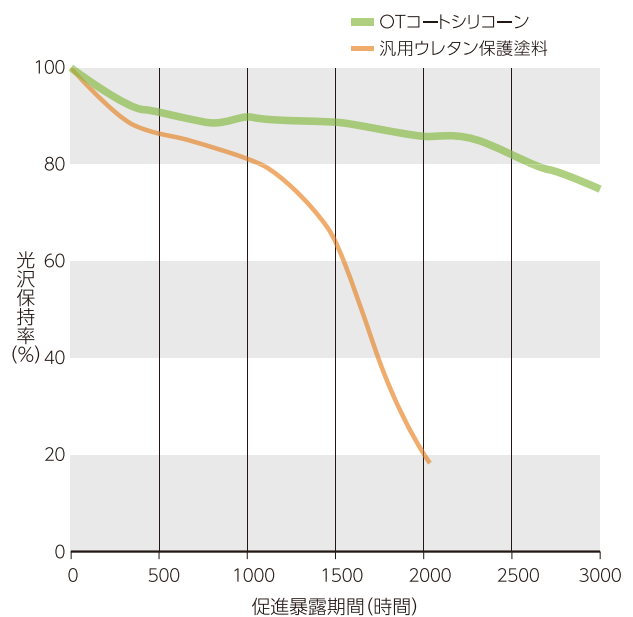

●光沢保持率:初期光沢を100とし、一定時間暴露した時の光沢を保持率で表したものの。

※この数値は試験値であって、保障値ではありません。

OTコートシリコーンが高い光沢保持率を維持していることが確認できました。



## 日々の清掃作業をより容易に

マンションの共用廊下やバルコニーなどの床材は、屋外からの砂やホコリなどがたまりやすく、日常的にホウキ等で清掃する必要があります。清掃性は床材表面の凹凸形状が大きく影響するため、防滑性・意匠性を保ちつつ、砂やホコリを容易に掃きだせる形状が求められます。

### 試験方法

共用廊下などの屋外床にたまるダストと同じ大きさの白色砂(JIS試験用粉体1の1種)をシート上に定量のせ、掃き出し試験機に固定されたホウキで砂を掃き、残った砂の程度の観察および除去された砂の重量を測定して除去率を算出します。

⇒ ダスト除去率90%以上を清掃性に優れている製品とします。

$$\text{ダスト除去率(\%)} = \frac{\text{除去されたダスト量}}{\text{シート上に散布したダスト量}} \times 100$$

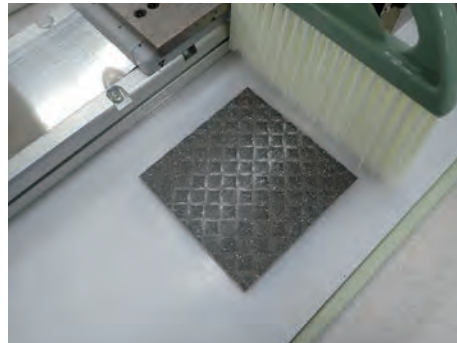

### 試験結果

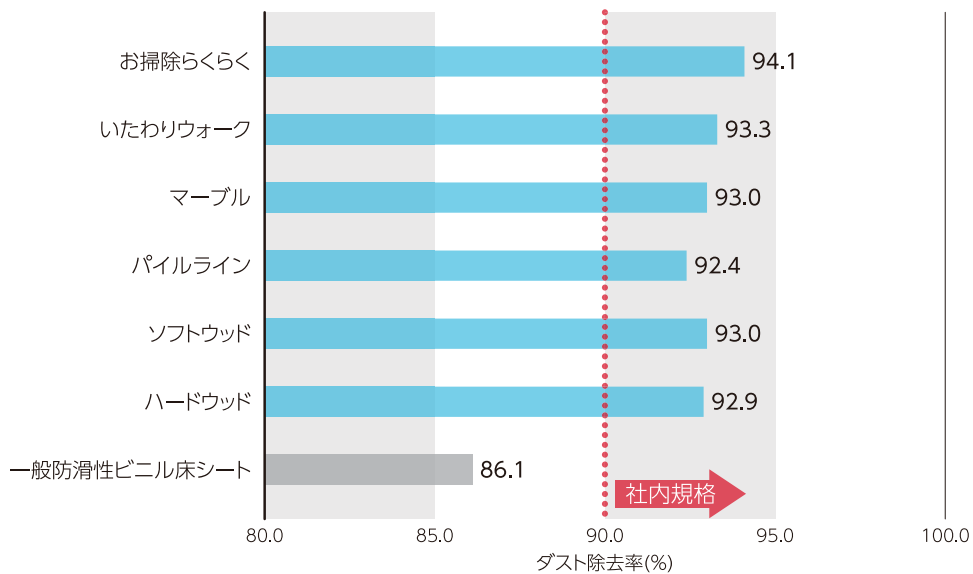

※この数値は測定値であって保障値ではありません。

### ■掃き出しの試験結果



一般防滑性ビニル床シート

溝に砂が残る

砂の除去率/ **86.1%**

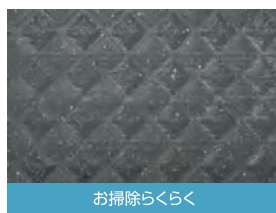

お掃除らくらく

ほとんど砂が残らない

砂の除去率/ **94.1%**

清掃性に配慮したシート類はホウキでの掃き出し性に優れているという結果が確認できました。

こちらから清掃効果試験の様子をご覧くださいませ⇒  
(約30秒)





## 真夏のプールサイドにおける足裏の熱さを軽減

日射が直接当たり、シート表面温度が上がりやすくなる厳しい環境下では、表面温度上昇の抑制がその場の環境改善につながります。プールサイドに使用する床材に遮熱機能を持たせることは、床材表面の温度上昇を抑え、炎天下での素足歩行時の熱さを軽減に効果的です。

### <日射反射率>

#### 試験方法

JIS K 5602 「塗膜の日射反射率の求め方」  
日射反射率は、太陽光の各波長域をどの程度反射するかを測定しています。一般的に熱の主要因となる近赤外域(780~2500nm)の反射率が高いほど表面温度上昇を抑制される傾向があるとされています。

#### 試験結果

※各試験結果の数値は測定値であって保障値ではありません。

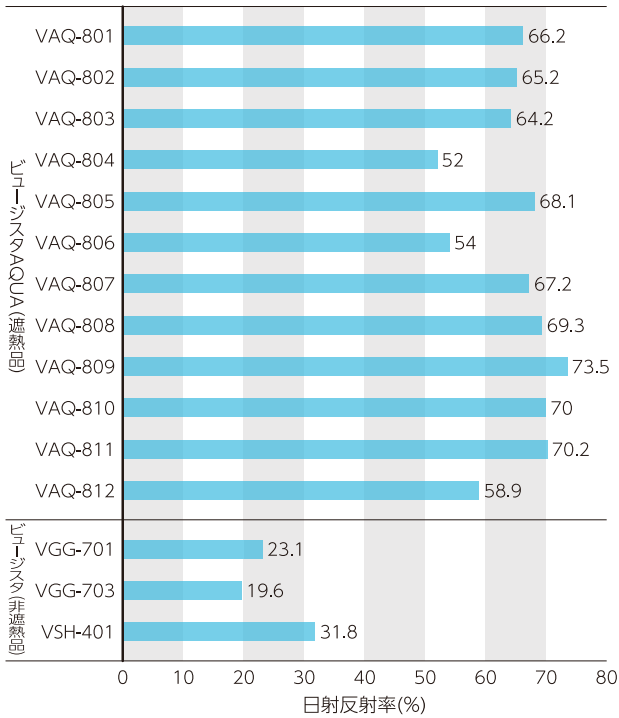

※この数値は測定値であって保障値ではありません。

AQUAは各色共に高い反射率を示しており、表面の温度上昇低減効果が期待できます。

### <表面温度比較>

#### 試験方法

室内環境23℃にて防滑床シートに赤外線ランプを照射し、照射後の表面温度をサーモグラフィーにて測定。



#### 試験結果

#### サーモグラフィによる表面温度の比較

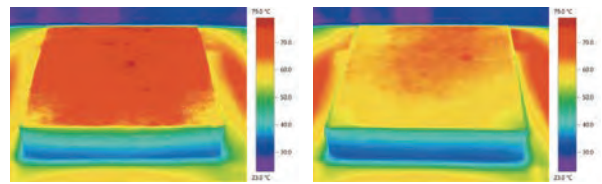

非遮熱品(旧品 黄緑系色) 78.3℃

遮熱品(AQUA / VAQ-803 黄緑系色) 67.2℃

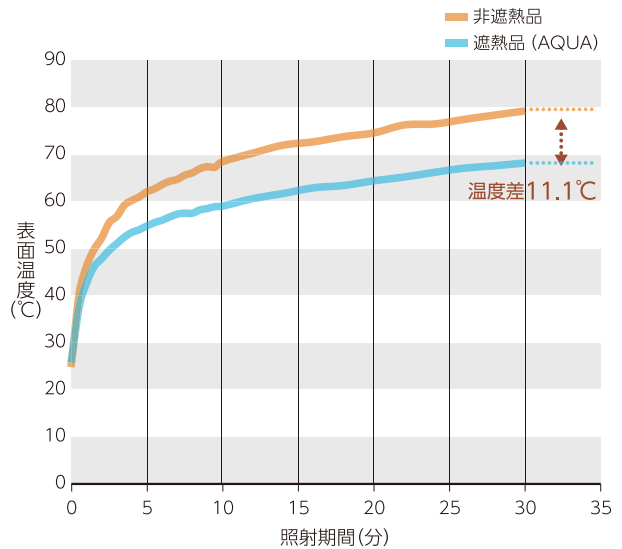

※この数値は測定値であって保障値ではありません。

約30分の照射で、非遮熱品とAQUAに明らかな温度差が生じています。



「コツコツ」という靴音、「ゴトゴト」というキャスター音の発生を抑える

共用廊下や共用階段などでの歩行や、台車やスーツケースを持って移動するときに発生する音は、歩行量の多い場合や深夜などには非常に気になるものです。このようなところでは、できるだけ発生音を低くするような床材を選択することが望ましいと言えます。

<歩行音の低減>

**試験方法**

タッピングマシン単音衝撃で発生した音を1.5m離れた位置にあるマイクによって測定します。測定値のA特性(dB)をその床材の発生量とし、下地の発生量からの差を変化量とします。

コンクリート下地+ビュージスタ

- 下地:150mmコンクリートスラブ
- 音源:タッピングマシン(単音)
- マイク位置:距離1.5m、高さ1.5m

騒音レベルの変化量	人間の感覚
3dB(A)	変化を認識できる限界
5dB(A)	「はっきり」差を認識可能
10dB(A)	大きさを2倍に感じる

**試験結果**

■下地:コンクリート

1,000Hzにおける発音低減量(dB)

※この数値は試験値であって、保障値ではありません。

コンクリートにビュージスタを敷設することで発生音が低減されています。

<キャスター音の低減>

**試験方法**

「ビュージスタ+VG排水レール」および「ビュージスタ+VG排水レールEX」上で台車走行したときの発音量を測定して比較しました。

(社内独自法)

下地に施工した排水レール上に荷重10kgの台車を通過させ、キャスターが通過するドレンの位置から横500mm、高さ500mmの位置にマイクを設置して発音量を測定します。

**試験結果**

発音量(dB)

ビュージスタ+VG排水レール 55.7

ビュージスタ+VG排水レールEX 46.6

低減効果 マイナス 9.1 dB

※この数値は測定値であって、保証値ではありません。

VG排水レールEXの表面段差を極力減らすことで、発音量が改善されることが確認できました。



### 階下への騒音を低減する

快適な生活をおくるために欠かせないのが騒音に関する問題です。歩行音や軽量物の物の落下音による階下への騒音は、床衝撃音遮断性として表わされ、この数値が小さいほど、騒音低減効果が期待できます。

#### <階下への騒音低減>

##### 試験方法

JIS A 1440-1(実験室におけるコンクリート床上の床仕上げ構造の衝撃音レベル低減量の測定方法)  
 コンクリートスラブの厚み:150mm

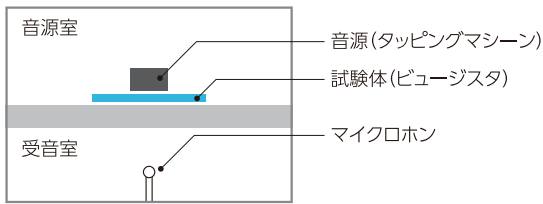

日本建築学会「建築物の遮音性能基準と設計指針」  
 表示尺度と住宅における生活実感との対応例

遮音等級	椅子の移動音、物の落下音など	生活実感
L-40	ほとんど聞こえない	上階で物音がかすかにする程度
L-45	小さく聞こえる	上階の生活が多少意識される
L-50	聞こえる	上階の生活状況が意識される
L-55	発生音が気になる	スリッパ歩行音が聞こえる
L-60	発生音がかなり気になる	上階住戸の生活行為がわかる
L-65	うるさい	上階住戸の生活行為がよくわかる
L-70	かなりうるさい	たいていの落下音ははっきり聞こえる
L75	大変うるさい	すべての落下音が気になる
L80	うるさくて我慢できない	生活行為が大変よくわかる

##### 試験結果

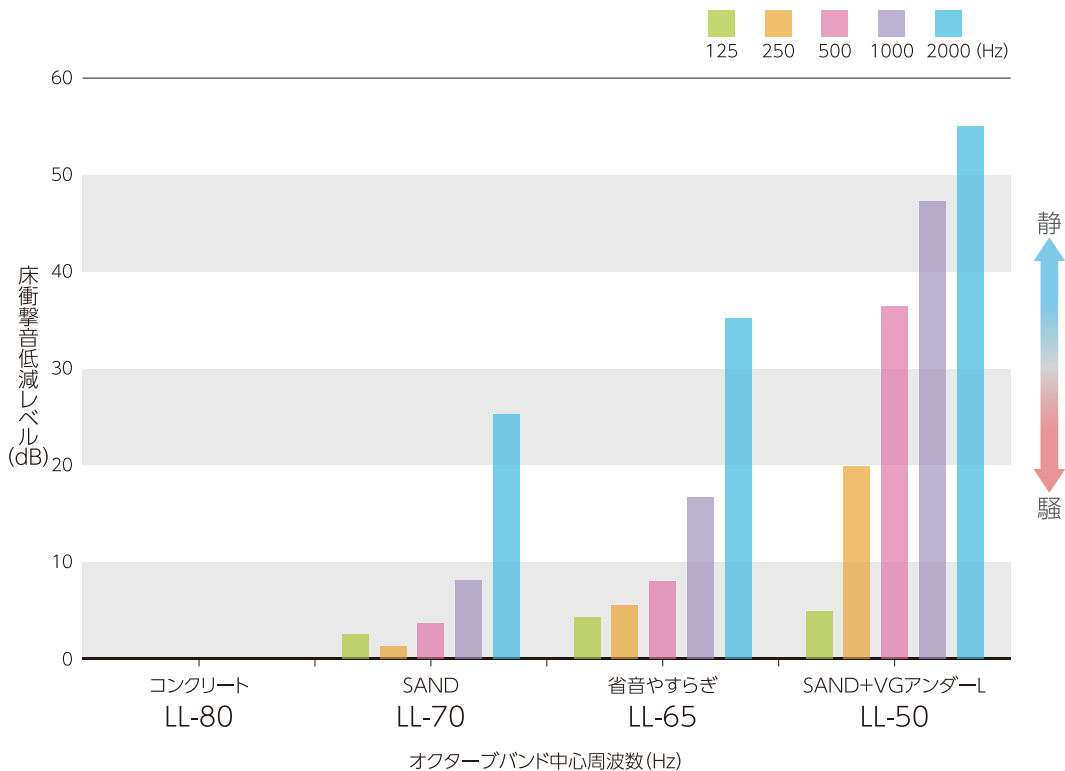

※この数値は測定値であって、保証値ではありません。

省音やすらぎの場合もVGアンダーLと組み合わせた場合も共に床衝撃音が低減しています。特にVGアンダーLは、日常生活において人間が最も認識しやすい「中音域(800~2,000Hz)」の低減効果が大きいことが見て取れます。





## カビの発生を抑え美観を保つ

日当たりが悪い場所や、湿気がたまりやすいような場所は、カビが発生しやすく、意匠性を損なうばかりでなく、人体に悪影響を及ぼす可能性もあります。防カビ剤を添加したビュージスタシートはカビの発生を抑制する効果があります。

さらに、ビュージスタと組合わせて使用する機会の多いウレタン塗膜防水の保護塗料にも防カビ機能品を用意しました。

### ビュージスタシート<試験1>

試験方法	
JIS Z 2911-2010 「カビ抵抗性試験試験付属書B(B法)」 滅菌した寒天培地に試験体をのせ、その上に対象となるカビの胞子を分散させた混合孢子懸濁液0.1mlを均一に引き伸ばします。 28℃、90%RHで4週間培養し、カビの発育状態を判定します。	
カビの種類 ・ Aspergillus niger(アスペルギルスニゲル):クロコウジカビの一種 ・ Penicillium pinophilum(ペニシリウムピノヒルム):アオカビの一種 ・ Paecilomyces variotii(ペシロミセスパリオッチ) ・ Trichoderma virens(トリコデルマビレンス):ツチアオカビの一種 ・ Chaetomium globosum(ケトミウムグロボスム):ケタマカビの一種	
試験結果	
発育状態の判定	防カビ剤 非配合 5      防カビ剤 配合 1
判定基準	
菌の発育	判定
肉眼及び顕微鏡下でカビの発育は認められない	0
肉眼ではカビの発育が認められないが、顕微鏡下では確認される	1
肉眼でカビの発育が認められ、発育部分の面積は全面積の25%未満	2
肉眼でカビの発育が認められ、発育部分の面積は試料の全面積の25~50%未満	3
菌糸はよく発育し、発育部分の面積は試料の全面積の50%以上	4
菌糸は発育は激しく、試料全面を覆っている	5

※この数値は測定値であって、保証値ではありません。

防カビ剤配合の効果を確認されました。

### ビュージスタシート<試験2>

試験方法	
試験菌を接種した平板培地の中央に試験試料をのせた後、培養。培養後、試験試料の周りに菌の発育が阻止されているかどうか発育阻止帯を測定します。 培養条件：温度25℃、湿度90%以上。培養日数：7日。	
カビの種類 ・ C.cladosporioides(クラドスポリオイディス):クロカビの一種 ・ P.citrinum(ペニシウムシトリナム):アオカビの一種 ・ Aspergillus niger(アスペルギルスニゲル):クロコウジカビの一種	
試験結果	
防カビ剤非配合	防カビ剤配合
0mm	3mm (防カビ効果を確認)

※この数値は測定値であって、保証値ではありません。

防カビ剤配合の効果を確認されました。

### OTコート防カビ<試験>

試験方法	試験結果
・ 防カビ性 キセノンウェザーメーターで3,000時間促進老化した試験片を平板培地の培養面の中央に張り付けます。混合孢子懸濁液1mlを培養面と試験片の上面とに均等に吹付け、シャーレに蓋をして26±2℃に保った状態で7日間培養した後、試験片上のカビの発育状態を判定します。	OTコート防カビ  防カビ性
	ろ紙  防カビ性

カビの繁殖抑制効果が確認されました。



## 洗剤・薬品にも変退色しにくい

マンションの廊下では洗剤・薬剤を使用した清掃が想定されます。またベランダでは殺虫剤の使用、ガーデニングの際に液体肥料の使用が考えられます。

これらの薬剤が付着しても床材に変色・変質しにくい床材を選定することで、意匠性・美観を長期間維持することができます。

### 試験方法

汎用的な薬剤、ベランダなどで使用される殺虫剤・液体肥料を床材の表面に滴下し、24時間静置後、床材を洗浄して目視で色・光沢の変化を観察しました。

### 試験結果

試験薬剤	ビュージスタ				
	GRAN	MULTI	SAND	AQUA	
大豆油	A	A	A	A	
潤滑油(マシン油)	A	A	A	A	
エタノール(95%)	A	A	A	A	
水酸化ナトリウム(2%)	A	A	A	A	
酢酸(5%)	A	A	A	A	
塩酸(5%)	A	A	A	A	
セメントペースト	A	A	A	A	
アンモニア水溶液(28%)	A	A	A	A	
塩化ベンザルコニウム	A	A	A	A	
次亜塩素酸ナトリウム(6%)	A	A	A	A	
牛乳	A	A	A	A	
醤油	A	A	A	A	
オルトラン乳剤(原液)	A	A	A	A	
殺虫剤	スミチオン乳剤(原液)	A	B	B	B
マラソン乳剤(原液)	A	A	A	A	
ペルメトリン(原液)	A	A	A	A	
液体肥料	ハイポネックス(原液)	B	B	B	B

[判定基準]

A: 変化なし B: わずかに変化が見られる C: 変化が見られる D: 著しい変化が見られる

※この数値は測定値であって、保証値ではありません。

ビュージスタは汎用的な殺虫剤や液体肥料等の多くの薬剤に対して優れた耐薬品性を示しました。

※殺虫剤、液体肥料が床シートに付着した場合は、早めに洗い流してください。

これらの薬剤が床シートに付着したまま放置されますと変色し、元の色に戻らない可能性があります。

# 納まり例

## バルコニー

直接雨がかりになっていない部位での納まり例

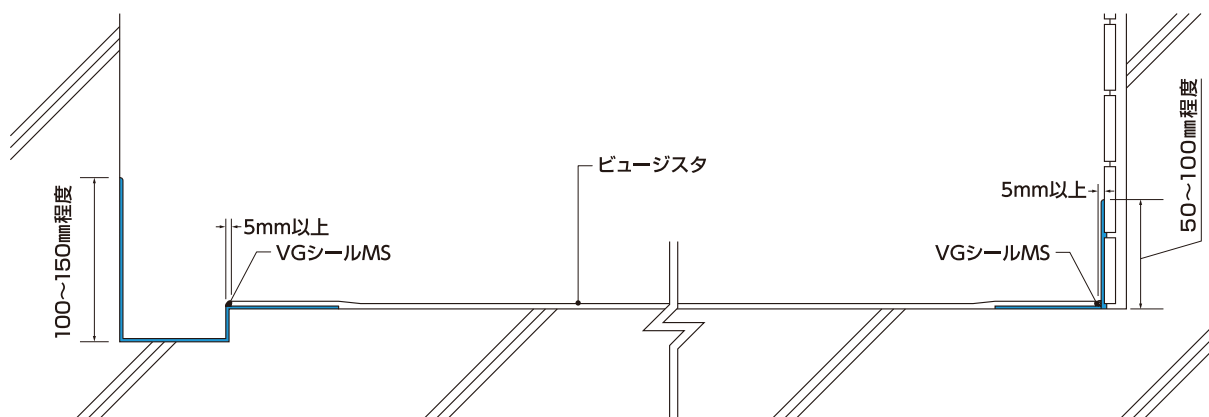

※タイルが床面まで施工されている場合は、下地処理として「リグレーエポ」を塗布し、平滑な下地とします。

## プールサイド

### 取りあい部分 (グレーチング)

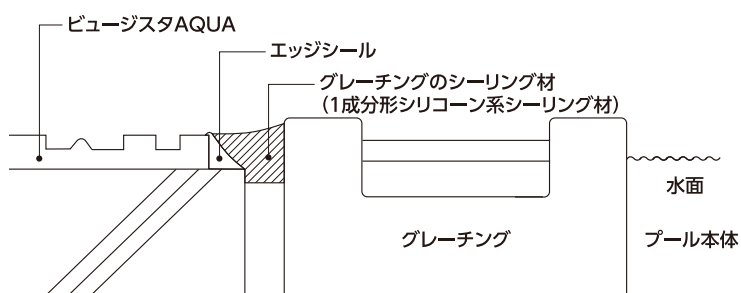

### 取りあい部分 (壁面の端部)

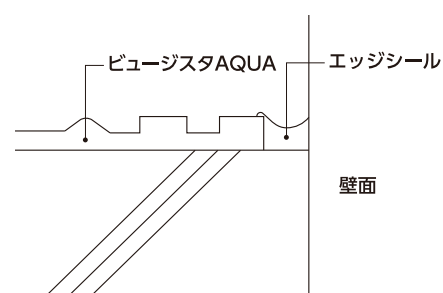

## 雨水管廻り

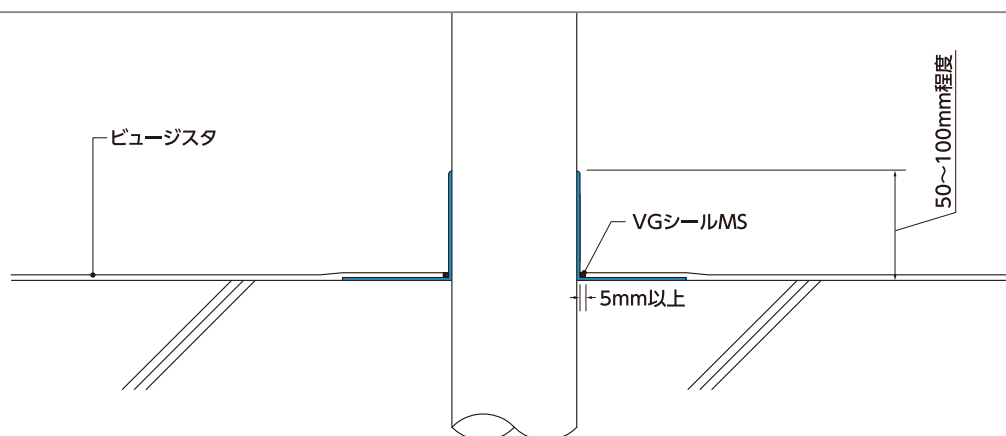

※塩ビ管の場合は、OTプライマーAに代えてVTプライマー 0.1kg/m<sup>2</sup>とします。(VTプライマー：別冊「ビュートップ」カタログ参照)  
※铸铁管の場合は、ご相談ください。



避難ハッチ廻り

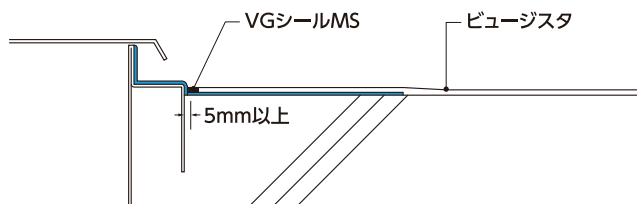

出入口ドア・エレベータ扉前・EXP.J廻りなど

直接雨がかりになっていない平面部でのシート端末納まり例

出入口ドア

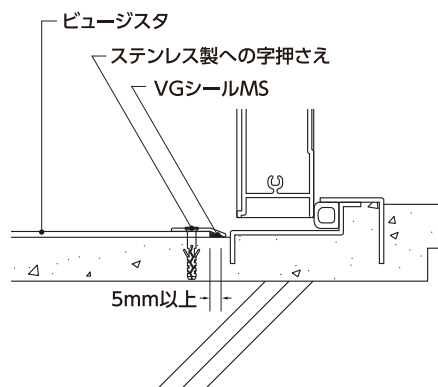

エレベータ扉前

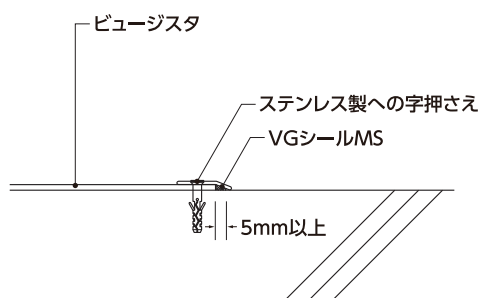

EXP.J

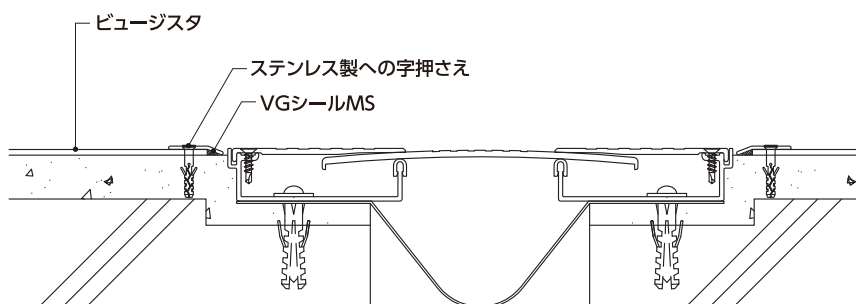

■ ウレタン塗膜防水

## 関連資材

### ビュージスタ 溶接棒

ビュージスタ専用の溶接棒です。シートどうしの継目を熱風溶接し、シートを一体化させます。  
(直径φ4mm。順次φ3.5mmに移行中)



50m巻/箱

### セメントDB

ビュージスタ ステップ、段鼻裏面折り曲げ部専用ウレタン樹脂系接着剤です。一液性のため、作業性が良く、初期粘着力や耐久性に優れています。  
標準使用量：約7~9m(1本/箱)



320mφカートリッジ 1本/箱

### だんばなプライマー

ウレタン樹脂系プライマーです。  
ビュージスタ ステップVSTおよびコーナーガード施工時の下地に塗布します。



0.4kg/缶

### VTボンド 3kg

VGメジパス貼付けに用いるニトリルゴム系接着剤です。(1缶でVGメジパス約100枚分)

F☆☆☆☆



3kg/缶

### VGシールMS

ビュージスタ及びビュージスタステップの端部処理用変成シリコン系シーリング材です。一液性のため、作業性が良く、けあげ等の立上り施工性に優れています。防カビ品。

標準使用量：40m(2本/箱)

F☆☆☆☆



333mφカートリッジ 2本/箱

### セメントEP20

二液混合タイプのエポキシ樹脂系接着剤です。耐久性に優れ、常時水掛りの場所に適しています。  
標準使用量：約48m<sup>2</sup>(16kg/セット)  
オープンタイム：20分(20℃)

F☆☆☆☆



16kg・8kg/セット(A液・B液セット)

### エッジシール/ステップAQUA用エッジシール

ビュージスタAQUAの端部仕上げ用エポキシ樹脂系シーリング材です。また、ビュージスタ ステップAQUAタイプ用として垂直面に施工が可能な、ステップAQUA用エッジシールもご用意しています。主剤・硬化剤・カラーペーストを混合し、施工します。

主剤・硬化剤 各1缶(1kg)  
カラーペースト 1個(100g)  
充填用カートリッジ 4個  
仕上げ用ヘラ 2枚  
攪拌棒、  
マスキングテープ  
標準使用量：  
約50m/セット



### セメントVG

一液性のウレタン樹脂系接着剤です。作業性が良く、耐久性に優れています。

標準使用量：約55m<sup>2</sup>(18kg/缶)

オープンタイム：約15分(20℃)

F☆☆☆☆



9kg/缶、18kg/缶

### セメントRV

ゴム床タイル向けのゴム系接着剤です。

標準使用量：約21m<sup>2</sup>(7kg/缶)

オープンタイム：15分(20℃)

F☆☆☆☆



7kg/缶、3kg/缶

### リグレーエポ

硬化が速く、下地へ強固に接着する水性エポキシ系ポリマーセメントモルタルです。



28kg/セット  
(主剤：4kg、硬化剤：4kg、パウダー：20kg)

### OTプライマーA

側溝や巾木へ、ウレタン塗膜防水を施工する際のウレタン樹脂系プライマーです。コンクリート・モルタル下地用。

F☆☆☆☆

特非



16kg/缶

### 速硬化OTプライマーM ブルー

下地がウレタン塗膜防水の側溝や巾木へ、新たにウレタン塗膜防水を施工する際の仲介プライマーです。

F☆☆☆☆

特非



8kg/缶

【特非】：特定化学物質障害予防規則(特化則)非該当品

※各材料の寸法・重量は、実際の製品と異なる場合があります。

### 巾木・側溝用オルタックエース

排水溝や巾木専用のウレタン防水材です。適度な粘度とチクソ性があり、ある程度の厚みは確保しながらも表面は滑らかに仕上がります。

硬化物密度 1.3Mg/m<sup>3</sup>

F☆☆☆☆

【特非】



24kg/セット(主剤:8kg、硬化剤:16kg)

### 立上り用オルタックエース

垂直面の施工を想定し、チクソ性に優れている立上り用のウレタン防水材です。

硬化物密度 1.3Mg/m<sup>3</sup>

F☆☆☆☆

【特非】



24kg/セット(主剤:8kg、硬化剤:16kg)

### GO-JIN HS

共用廊下やバルコニーの排水溝・巾木用の、高靱性型のウレタン防水材です。

硬化物密度 1.3Mg/m<sup>3</sup>

F☆☆☆☆

【特非】



20kg/セット(主剤:8kg、硬化剤:12kg)

### OTコートシリコン/OTコートシリコン防カビ<sup>※</sup>

シリコン系のつや有タイプのトップコートです。耐久性に優れ、塗り替え期間を大幅に延長できます。防カビタイプもあります。

F☆☆☆☆

【特非】



各14kg/セット(主剤:6kg、硬化剤:8kg)

### OTコートA/OTコート防カビ<sup>※</sup>

アクリルウレタン系の半つやタイプのトップコートです。防水層の耐久性や美観が向上します。防カビタイプもあります。

F☆☆☆☆

【特非】



各14kg/セット(主剤:6kg、硬化剤:8kg)

※OTコート防カビ、OTコートシリコン防カビは受注生産品(納期1週間以内)

■ 関連資材標準使用量の目安 ※階段における標準使用量の目安は、踏み面250mm・蹴上げ200mmを想定して算出しています。

品名	梱包内容	ビュージスタ	VGアンダーL	ビュージスタステップ VLT		ビュージスタステップ VST		ビュージスタステップ VST AQUA
				950幅	1,250幅	950幅	1,250幅	1,850幅
セメントVG 18kg	缶	約55m <sup>2</sup>	約22.5m <sup>2</sup>	120段	92段	216段	164段	110段
セメントEP20 16kg	セット	約48m <sup>2</sup>	—	—	—	—	—	—
セメントDB	1本/箱	—	—	10段	7段	10段	7段	4段
VGシールMS	2本/箱	40m	—	21段	18段	15段	12段	—
エッジシール	2kg/セット	50m	—	—	—	—	—	—
ステップAQUA用エッジシール	2kg/セット	—	—	—	—	—	—	8段
だんばなプライマー	缶	—	—	—	—	140段	100段	70段

※だんばなプライマーは、モルタル・コンクリート下地へ、蹴上げ部用部材を施工しない場合に必要になります。 ※VGシールMSは2本での使用量です。

※セメントDBは、ビュージスタステップ1ケースに1本(AQUA用は2本)付属しています。不足の場合は、別途ご発注をお願いいたします。



床の魅力を感じいただけます。

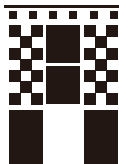

東京ELab (エラボ)  
東京都千代田区岩本町3-11-13  
<完全予約制>  
A.M10:00～P.M4:00

大阪ショールーム  
大阪市西区京町堀1-10-5  
TEL.06-6441-5951  
A.M9:30～P.M5:00

\*休館日(東京/大阪):土・日・祝・GW・夏季休暇・年末年始

防水の世界を体験! バーチャルショールーム



**V-B Lab!**

防水の歴史から最新技術まで。  
防水の世界をバーチャル体験

<https://tajima.jp/waterproof/showroom/>



- このカタログに掲載の商品は、2024年9月現在の商品です。商品によっては、仕様、価格などを変更する場合がありますので、最新情報は当社ホームページでご確認ください。
- 商品の印刷による再現には限度があり、その色合いは現物と若干異なる場合があります。採用をご検討いただく際は、必ず現物見本(カットサンプル)を併せてご確認ください。(掲載写真に合成写真を含みます。)
- 長尺シートの一部製品では、裏面側に異なる色味が入ることがあります。これは製法上の過程で生じるもので、製品品質上の問題はありませぬ。
- このカタログに記載されている、全ての表示価格には消費税・運賃を含んでおりませぬ。

2024年9月現在

vol.6

TS-8C-2409-6D-5-11